

**WAS STECKT DAHINTER?
WHAT'S BEHIND IT ALL?**



**MÖBELBESCHLÄGE
FURNITURE FITTINGS
FERRAMENTA PER MOBILI**

**BAUBESCHLÄGE
BUILDER'S FITTINGS
FERRAMENTA PER L'EDILIZIA**

**KLEIDERHAKEN UND
ABDECKELEMENTE
WARDROBE HOOKS AND
COVER ELEMENTS
CRUCCE E BUSSOLE
ORNAMENTALI**

**ZIERGEGENSTÄNDE
HOME FURNISHINGS
OGGETTI ORNAMENTALI**

**KAMINGERÄTE
FIREPLACE ACCESSORIES
ATTREZZI PER CAMINETTI**

**ZIERELEMENTE
DECORATIVE ELEMENTS
ELEMENTI ORNAMENTALI**

**HANDWERKZEUGE
HAND TOOLS
UTENSILI**



**Möbelbeschläge
Baubeschläge
Qualitätswerkzeuge**

**Alfred Hörtnagl KG, A-6166 Fulpmes/Tirol/AUSTRIA
Tel. (05225) 62230 oder 62670; Telefax (05225) 622309**



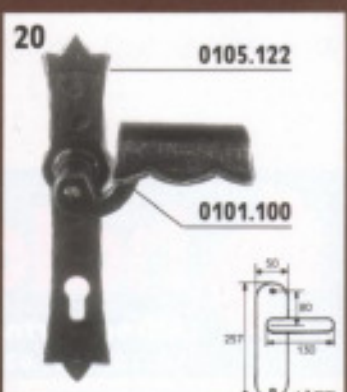
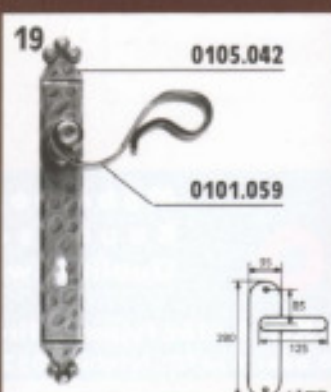
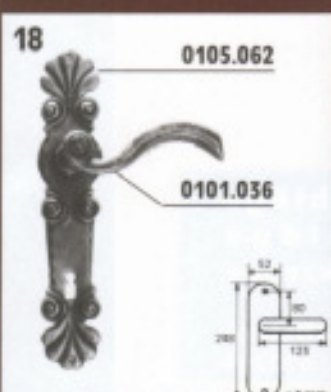
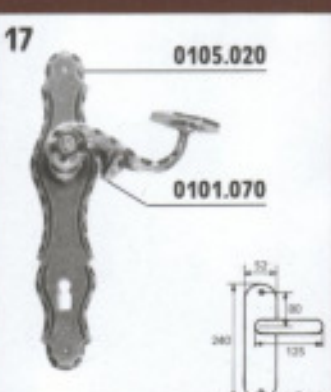
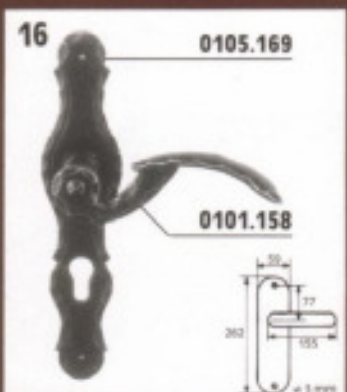
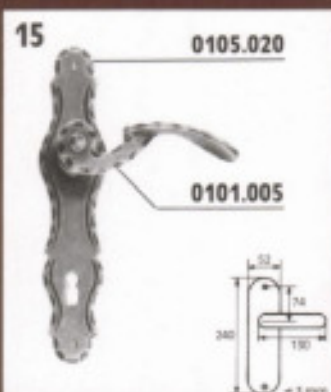
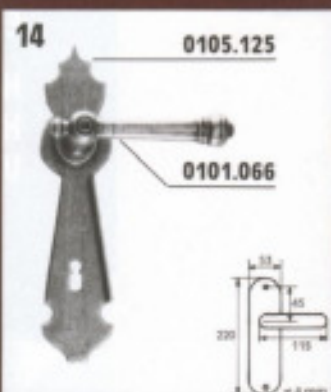
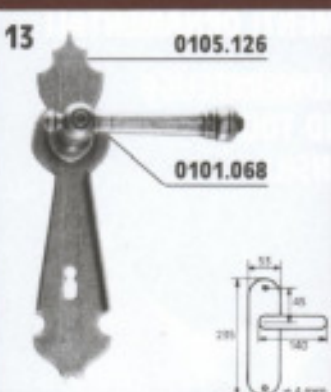
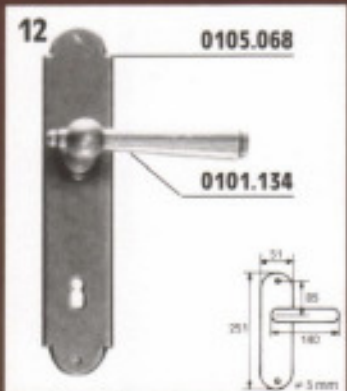
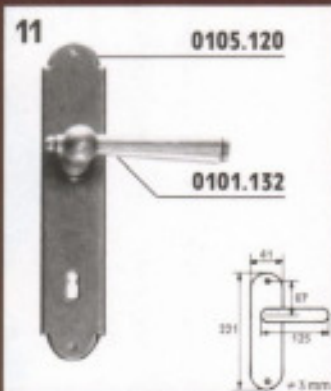
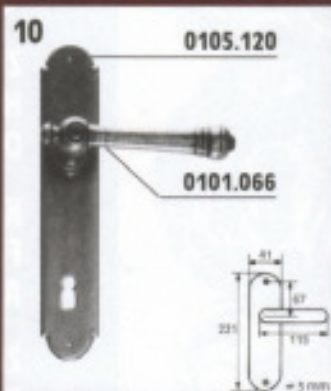
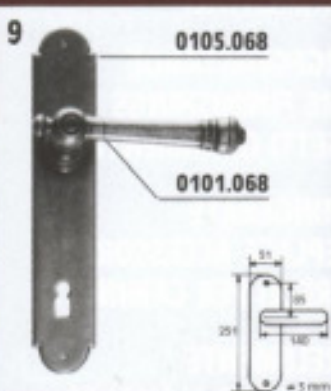
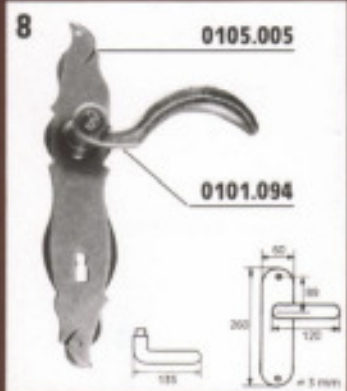
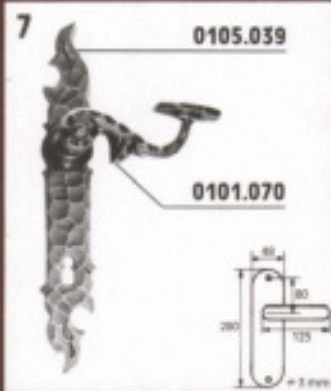
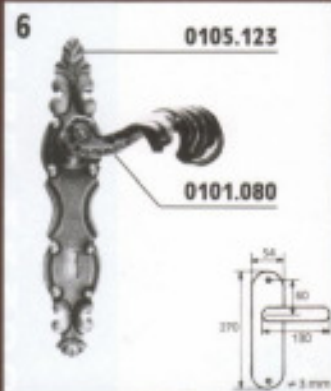
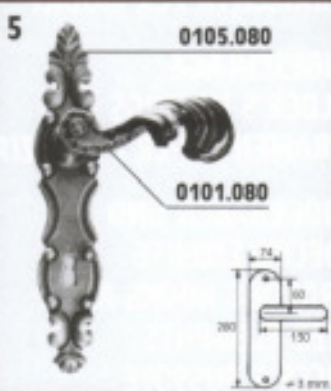
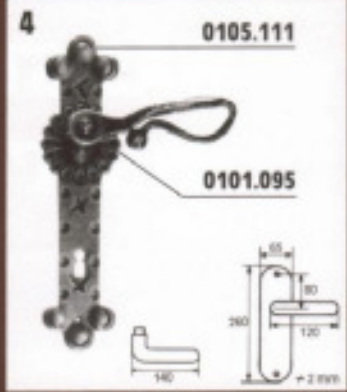
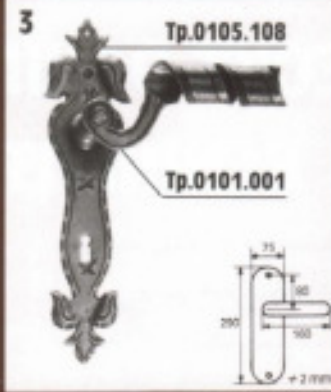
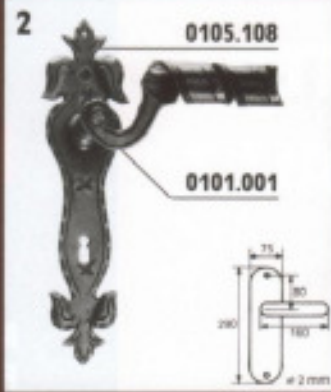
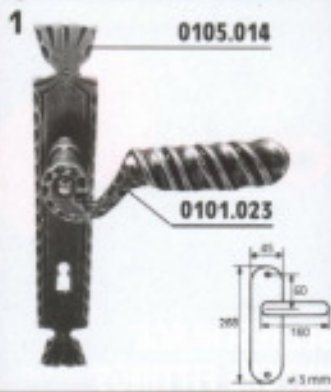

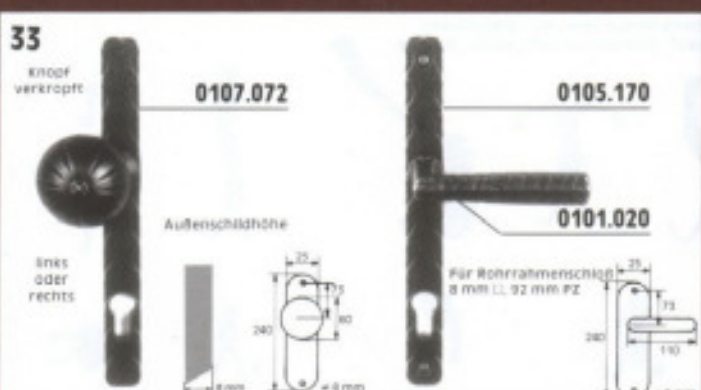
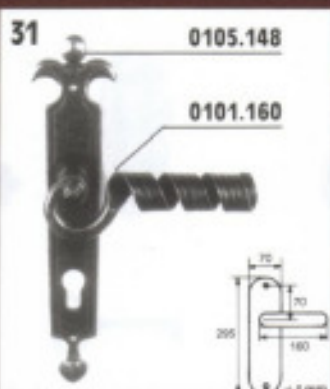
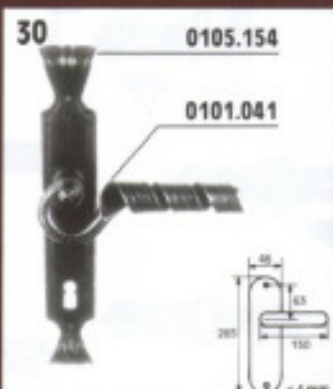
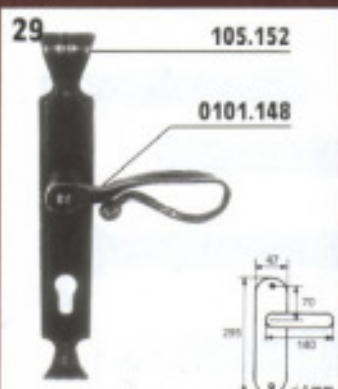
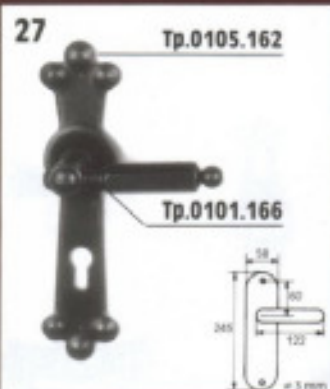
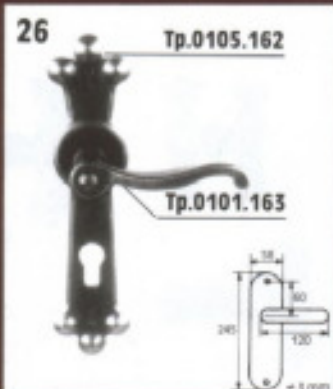
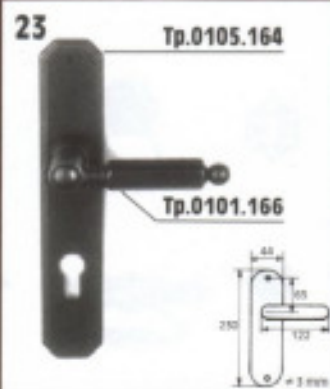
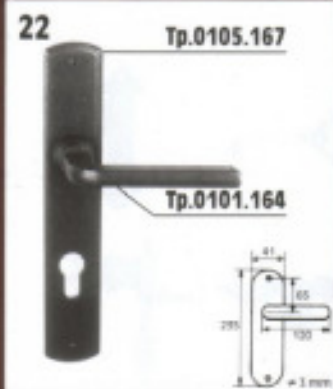
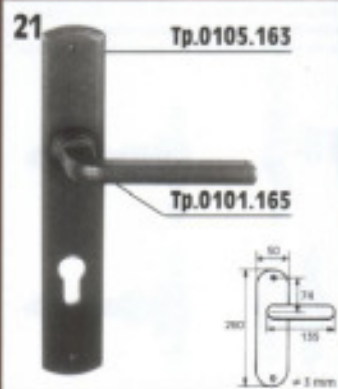

100

0111.008

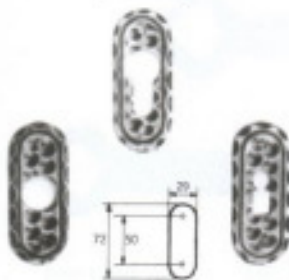

0111.026

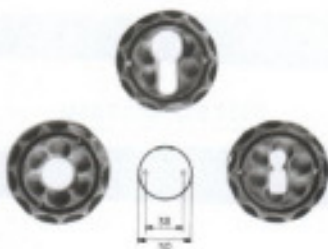

0111.036

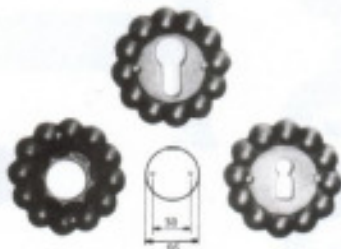

0111.037

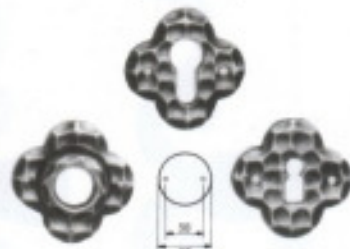

0111.042

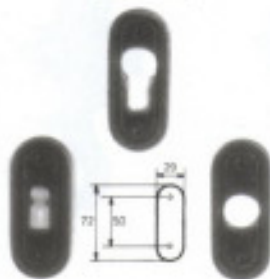

0111.044

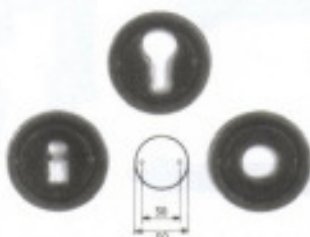

110

0121.005

Rahmen - Frame - Telaio 285 x 85 mm
Einwurf - Fastening - Bocchetta 235 x 40 mm



0123.014

92 x 88 mm



0121.007

Rahmen - Frame - Telaio 285 x 85 mm
Einwurf - Fastening - Bocchetta 235 x 40 mm



0123.013

88 x 62 mm



0121.009

Rahmen - Frame - Telaio 285 x 85 mm
Einwurf - Fastening - Bocchetta 235 x 40 mm



0123.012

(88 x 30 mm)



0123.002

118 x 42 mm



0123.010

ø 66 mm



120

0113.020-034

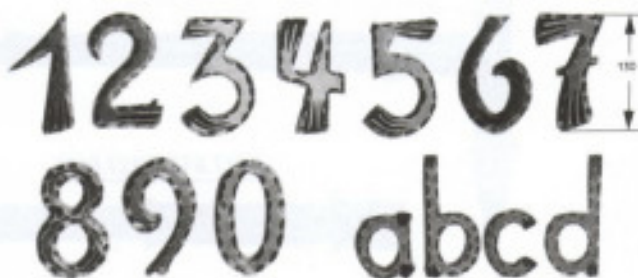

0113.000-014

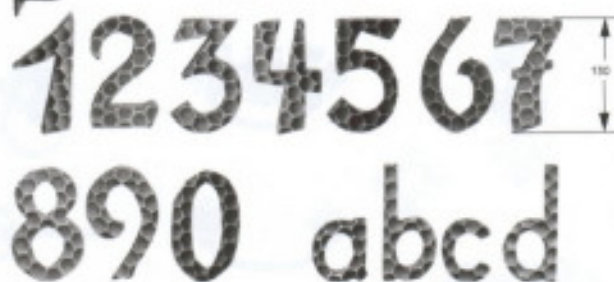

130

0115.004

Platte
Plate
Lastra
110 x 110 mm

Ring
Ring
Anello
ø 75 mm



0115.005

Platte
Plate
Lastra
80 x 80 mm

Ring
Ring
Anello
140 x 130 mm



0115.002

Platte
Plate
Lastra
ø 90 mm
ø 75 mm

Ring
Ring
Anello
ø 105 mm
ø 75 mm

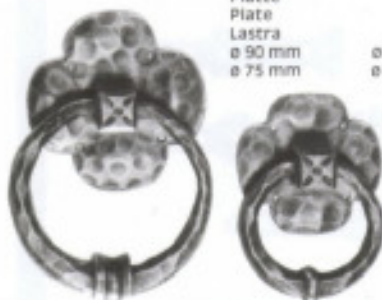

0115.001

Platte
Plate
Lastra
ø 90 mm
ø 75 mm

Ring
Ring
Anello
ø 105 mm
ø 75 mm



0119.002

(ø 110 mm)

0113.030

Knopf
Knob
Bottone
60 mm
70 mm

Platte
Plate
Lastra
75 mm
90 mm



0113.029

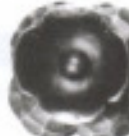

0113.026-028



Knopf
Knob
Bottone
85 mm
60 mm
50 mm

Platte
Plate
Lastra
80 mm
60 mm
60 mm

0129.001 + 0127.008



0127.013



0129.004 + 0127.011 (0127.015)



0127.012 (0127.014)



0129.001 + 0127.015 (0127.016)

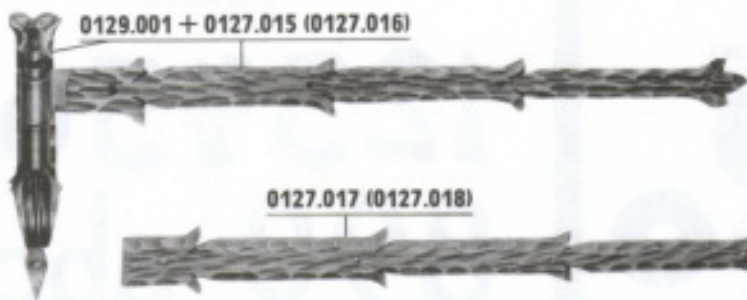

0127.017 (0127.018)



0129.001 + 0127.007



0127.009



Modell Tirol S 300

Jedes der gezeigten Modelle ist in mehreren Größen erhältlich.
Each model shown is available in various dimensions.
Ognuno dei modelli raffigurati è disponibile in diverse misure.

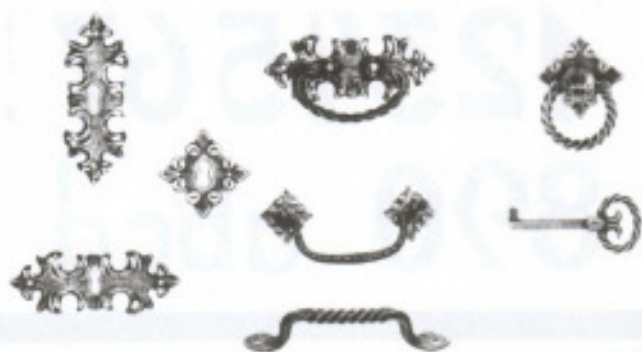

Modell Stubai S 350

Jedes der gezeigten Modelle ist in mehreren Größen erhältlich.
Each model shown is available in various dimensions.
Ognuno dei modelli raffigurati è disponibile in diverse misure.



Modell Kärnten S 400

Jedes der gezeigten Modelle ist in mehreren Größen erhältlich.
Each model shown is available in various dimensions.
Ognuno dei modelli raffigurati è disponibile in diverse misure.



Modell Salzburg S 600

Jedes der gezeigten Modelle ist in mehreren Größen erhältlich.
Each model shown is available in various dimensions.
Ognuno dei modelli raffigurati è disponibile in diverse misure.



Modell Wien S 500

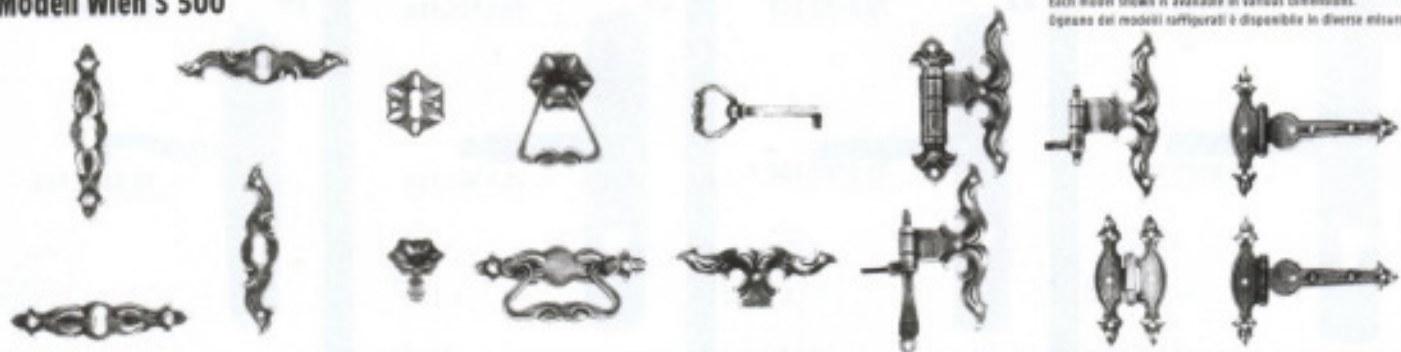

Jedes der gezeigten Modelle ist in mehreren Größen erhältlich.
Each model shown is available in various dimensions.
Ognuno dei modelli raffigurati è disponibile in diverse misure.

Modell Rustikal S 900

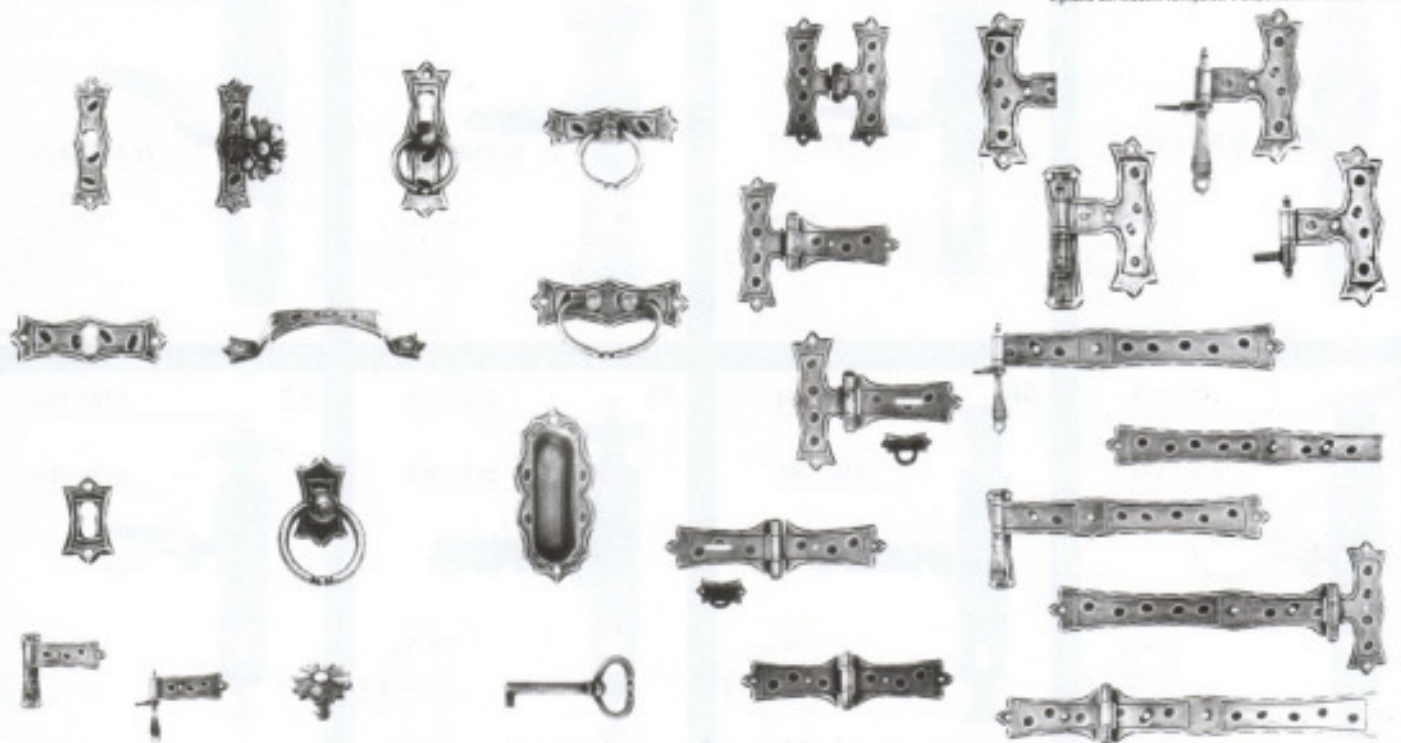

Jedes der gezeigten Modelle ist in mehreren Größen erhältlich.
Each model shown is available in various dimensions.
Ognuno dei modelli raffigurati è disponibile in diverse misure.

Möbelschlösser – Zierhülsen – Kleiderhaken

Furniture locks - decorative sleeves - Wardrobes
Serrature per mobili - Bussole ornamentali - Grucce

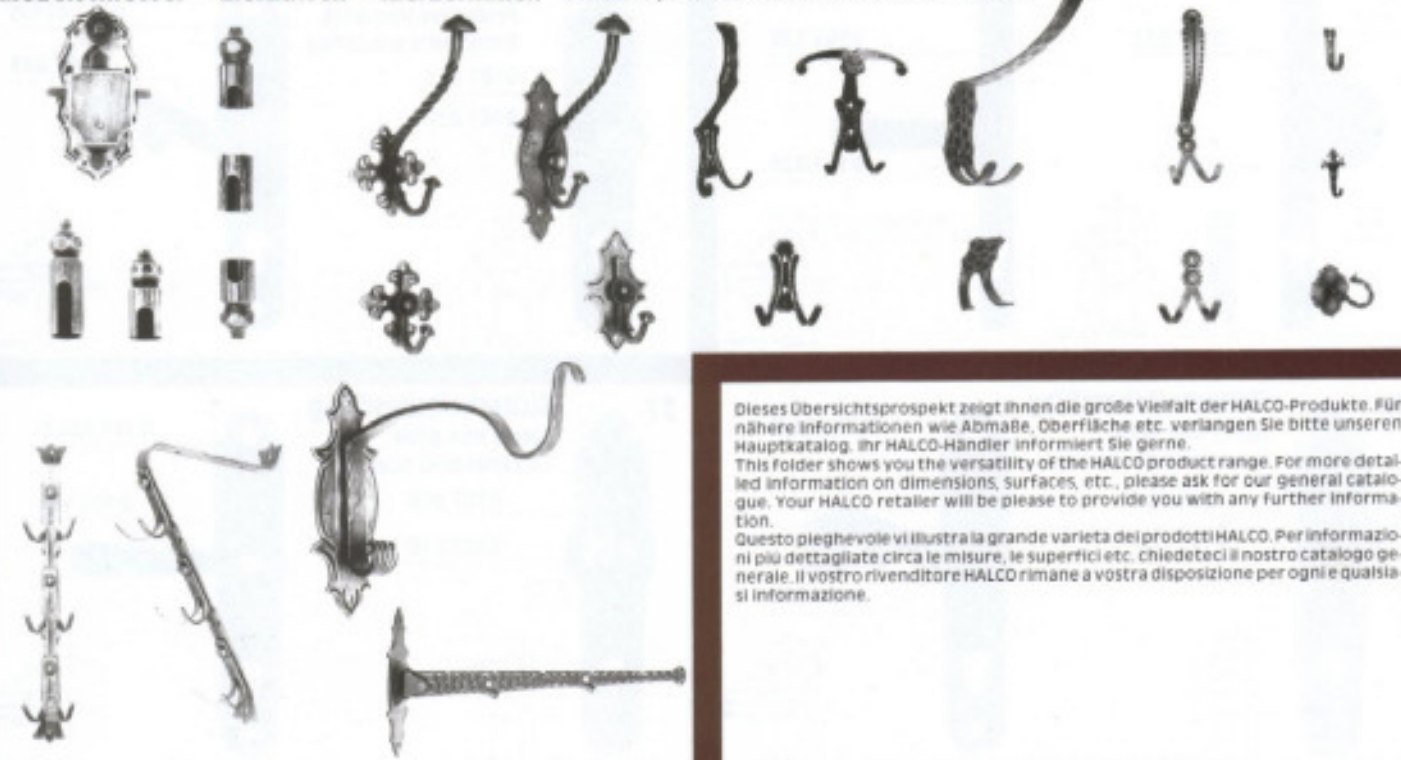











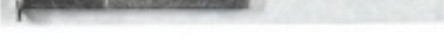
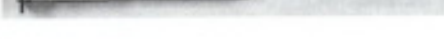

Dieses Übersichtsprospekt zeigt Ihnen die große Vielfalt der HALCO-Produkte. Für nähere Informationen wie Abmaße, Oberfläche etc. verlangen Sie bitte unseren Hauptkatalog. Ihr HALCO-Händler informiert Sie gerne.

This folder shows you the versatility of the HALCO product range. For more detailed information on dimensions, surfaces, etc., please ask for our general catalogue. Your HALCO retailer will be please to provide you with any further information.

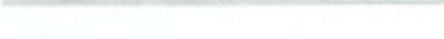
Questo pieghevole vi illustra la grande varietà dei prodotti HALCO. Per informazioni più dettagliate circa le misure, le superfici etc. chiedeteci il nostro catalogo generale. Il vostro rivenditore HALCO rimane a vostra disposizione per ogni e qualsiasi informazione.

STIFTE UND BEFESTIGUNGSMATERIAL

Artikelnummer	Bezeichnung			
21.0600.2.8x100	Drückerstift mit exzentrischer Bohrung, verzinkt 8 x 8 x 100 mm			
21.0602.2.8x130	Drückerstift mit exzentrischer Bohrung, verzinkt 8 x 8 x 130 mm			
21.0625.2.8x8,5x100	Drückerstift mit exzentrischer Bohrung, verzinkt 8 x 8,5 x 100 mm, beidseitig abgesetzt von 8,5 auf 8 mm			
21.0626.2.8x8,5x130	Drückerstift mit exzentrischer Bohrung, verzinkt 8 x 8,5 x 130 mm, beidseitig abgesetzt von 8,5 auf 8 mm			
21.0627.2.8x10x130	Drückerstift mit exzentrischer Bohrung, verzinkt 8 x 10 x 130 mm, beidseitig abgesetzt von 10 auf 8 mm			
21.0553.2.8x70	Standardwechselstift mit exzentrischer Bohrung, verzinkt 8 x 70 mm			
21.0597.2.8x8,5x70	Standardwechselstift mit exzentrischer Bohrung, verzinkt 8 x 8,5 x 70 mm, einseitig abgesetzt von 8,5 auf 8 mm			
21.0596.2.8x10x70	Standardwechselstift mit exzentrischer Bohrung, verzinkt 8 x 10 x 70 mm, einseitig abgesetzt von 10 auf 8,0 mm			
21.0585.2.8x115	Rollenwechselstift mit exzentrischer Bohrung, verzinkt 8 x 115 mm			
21.0620.2.8x10x115	Rollenwechselstift mit exzentrischer Bohrung, verzinkt 8 x 10 x 115 mm, einseitig abgesetzt von 10 auf 8 mm			
Hausnummernstift		0113.010	M6 x 40	
Abgehämmerte Zierschraube		21.3,5 x 15 21.3,5 x 20 21.4,0 x 30	3,5 x 15 3,5 x 20 4,0 x 30	
Madenschraube für Türdrücker-Lochteil aus Messing		21.000	M5	

ABMESSUNGEN



Bitte achten Sie bei der Bestellung unserer Beschläge auf folgende Abmessungen:

Schlüssellochentfernung

H = Haustür Z = Zimmertür

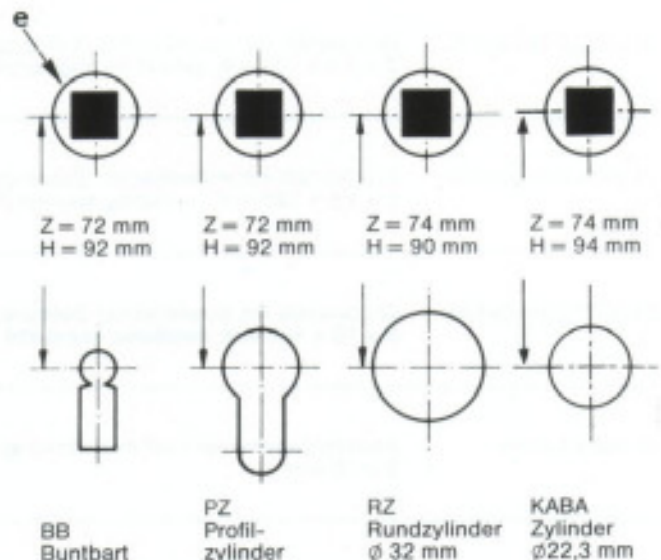
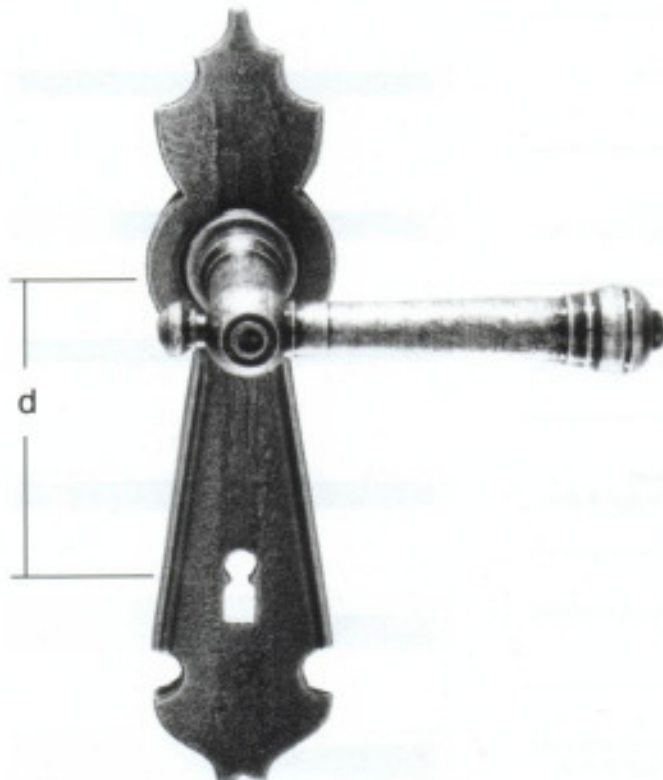

Zimmertür

Haustür

Maße: DEUTSCHLAND	Maße: ÖSTERREICH	Maße: ITALIEN
d = 72 mm BB, PZ d = 74 mm RZ e = Vierkant im Drücker □ 8 mm	d = 90 mm BB d = 88 mm PZ e = Vierkant im Drücker □ 8,5 mm	d = 90 mm BB d = 85 mm PZ e = Vierkant im Drücker □ 8 mm

Maße: DEUTSCHLAND	Maße: ÖSTERREICH	Maße: ITALIEN
d = 92 mm BB, PZ d = 90 mm RZ e = Vierkant im Drücker □ 10 mm	d = 90 mm BB d = 88 mm PZ e = Vierkant im Drücker □ 8,5 mm	d = 90 mm I d = 85 mm PZ e = Vierkant im Drücker □ 8 mm

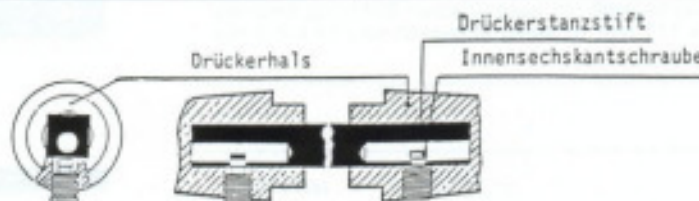

VORTEILE:

- schnelle Montage und Demontage mit einem Sechskantstiftschlüssel SW-2,5.
- genaue Anpassung an beliebig dicke Türen.
- keine Verletzungsgefahr durch vorstehende Schlitzschrauben oder Splintstifte.
- einfache und sichere Verbindung durch klemmfreie, feste Verschraubung.
- mehrmaliges Verwenden und Korrektur durch Verschieben des Vierkantstiftes möglich.
- stabile und fixe Verbindung, die jederzeit sehr einfach lösbar ist.

GEBRAUCHSANLEITUNG:

- Der Vierkantstift wird in den Drückerhals geschoben. Dabei achten Sie darauf, daß die exzentrische Bohrung des Vierkantstiftes auf der Seite des Drückerhalses liegt, auf der sich die Querschraube M5 (Innensechskantschraube) befindet.
- Die beiden Drücker (links und rechts) fest zusammendrücken und die Innensechskantschraube bis zum ersten Widerstand drehen.
- Die Gangbarkeit des Drückerpaares prüfen.
- Jetzt wird der Gewindestift weiter gedreht, bis der Stanzzapfen den Vierkantstift durchstößt. Danach den Gewindestift festziehen, damit der Vierkantstift zusätzlich in Drückerhals festgeklemmt wird.



Länge: 330 mm
Breite: 210 mm
Höhe: 111 mm

Unsere Verpackungsangebote

Präsentations – Sichtverpackung:

- Aus umweltfreundlichen Karton mit Klarsichtfenster.
- Zur Zeit einzige Verpackungsart, die Türgarnituren im endmontierten Zustand zeigt.
- Karton ist sowohl stehend als auch liegend stapelbar.
- Bringt optimale Präsentation.



Länge: 320 mm
Breite: 160 mm
Höhe: 70 mm

Styropor – Sichtverpackung:

- Die besonders wirtschaftliche und preiswerte Sichtverpackung aus Styropor ermöglicht optimale Präsentation sowie durch die geringen Abmessungen beste Raumausnutzung Ihrer Lagerkapazität.
- Beste Übersicht sämtlicher verpackter Teile durch Anordnung und Klarsichtdeckel.
- Spezieller Steckboden erlaubt sicheres aufeinanderstapeln selbst bei größeren Stapelhöhen (Palettenstapelung)



Länge: 295 mm
Breite: 95 mm
Höhe: 60 mm

Industrieverpackung

- Besonders wirtschaftliche und umweltfreundliche Verpackung aus feiner Wellpappe.
- Platzsparendste Abmessungen bringen Ihnen geringste Lagerräumkosten.
- Übersichtliche Artikelkennung durch Seitenaufkleber.

Unser zusätzliches Präsentationsangebot für Fachhandel und Außendienst

Musterkoffer 1



Inhalt:

1. Ein kleiner Auszug unseres rustikalen Türbeschlägeprogrammes in der neuen galv. verzinkten Oberfläche.
Bei Salzsprühtests konnten wir sehr gute Ergebnisse erzielen.
2. Unsere neue Oberfläche: „Thermopat“
3. Unsere verschiedenen Drückerstiftverbindungen
4. Unsere besonders flexible Schraubverbindung bei den Knopflangschildern bringt Ihnen besondere Vorteile in bezug Lagerhaltung

Musterkoffer 2



Inhalt:

1. Neue, gehobene Linie von Beschlägen in unserer neuen Oberfläche „**Thermopat**“
2. Unser Schutzbeschläge-System mit einem Außenschild als Punktschweißkonstruktion.
3. Unser Sicherheitsbeschläge-System mit einem Außenschild als Speziallöt konstruktion welches vom Innenschild durch 3 Schraubverbindungen angezogen wird.



Möbelbeschläge
Baubeschläge
Qualitätswerkzeuge

Alfred Hörtnagl KG, A-6166 Fulpmes/Tirol/AUSTRIA
Tel. (05235) 2330 oder 2679; Telex 0533258; Telefax (05235) 23209

GEDIEGENE FENSTERBESCHLÄGE FÜR GEPFLEGTE WOHNKULTUR:

Was für die stilvolle Gestaltung der Türe schon lange zur Selbstverständlichkeit geworden ist, soll dem modernen Fenster nicht länger vorenthalten bleiben:

„Die kultivierten Beschläge aus massivem Schmiedeeisen“.

Kern unseres Fenstergriffprogrammes ist die von uns neu entwickelte Fenstergriffmechanik **MULTITAC**:



Zu jedem Türgriff den entsprechenden Fenstergriff, passend zu Ihrem persönlichen Wohnstil!

Sie schafft die Verbindung zwischen der modernen Technologie im Fensterbau und der Ästhetik gediegener Beschläge. Bevorzuger der modernen Einhanddrehkipp-Fenster brauchen also nicht mehr länger auf die Verwendung schöner Beschläge zu verzichten.

... und auf eine große Auswahl, denn auf die MULTITAC-Fenstergriffmechanik lassen sich alle symmetrischen Türdrücker montieren.



Alfred Hörtnagl KG, A-6166 Fulpmes/Tirol/AUSTRIA
Tel. (05333) 2230 oder 2670; Telex 0533258; Telefax (05333) 22309

Möbelbeschläge
Baubeschläge
Qualitätswerkzeuge

Es ist für uns selbstverständlich, daß auch die Qualität und Technik dem hohen Standard der Ästhetik entspricht:
So z.B. die Metallführung oder die Rasterung mit Zylinderrollen aus Kugellagerstahl.

TECHNISCHE DETAILS:

- 90° Rasterung (auf Wunsch 45° für Spaltlüftung)
- 25 mm-Stützring
- fester Stift 7 x 34 mm
- griffseitig Spannstift 8 x 20 mm für Inbusschraubenbefestigung
- Nocken 12 mm
- Metallschrauben M5 oder Holzschrauben 4 mm

Oberfläche: Verzinkt und schwarz passiviert
Ausführung: Schmiedeeisenstruktur

1. Rustikale Formgebung für stilgerechtes Türen- und Fensterprogramm.
2. Stilgerechte Beschlägeoberflächen, dem neuesten Trend angepaßt, sichern dem Anwender beste Gebrauchsfähigkeit.
3. Vom Hauseingang bis zum Wohnraum harmonisch aufeinander abgestimmtes Türen-, Fenster- und Möbelbeschlägeprogramm.
4. Besondere Vielfältigkeit der Formen für verschiedene Stilrichtungen geeignet. – Große Auswahl an Modellen.
5. Verschiedene Größen.
6. Verwendung von massiven Materialien bringt erhöhte Stabilität.
7. Stahldrückerführung für besondere Leichtigkeit.
8. 3fache Veredelung bringt besten Oberflächenschutz und erhöhte Abriebfestigkeit.
9. Kundenspezifische Verpackung spart Montage- und Arbeitskosten.

Oberfläche: Eisen antik
Ausführung: Thermopatinert, stahlgrau

1. „Thermopatinerte“ Beschläge mit der neuen Oberflächentechnik, bieten durch Legierungsbildung besonders harte und verschleißfeste Oberflächen.
2. Die mit „thermopatinert“ gekennzeichneten Beschläge sind mit einer einzigartigen Rostschutzgarantie ausgestattet und geben dem Anwender vor allem im Außenbereich entsprechende Sicherheit.
3. Rustikale Formgebung für stilgerechtes Türen- und Fensterprogramm.
4. Stilgerechte Beschlägeoberflächen, dem neuesten Trend angepaßt, sichern dem Anwender beste Gebrauchsfähigkeit.
5. Vom Hauseingang bis zum Wohnraum harmonisch aufeinander abgestimmtes Türen-, Fenster- und Möbelbeschlägeprogramm.
6. Besondere Vielfältigkeit der Formen für verschiedene Stilrichtungen geeignet. – Große Auswahl an Modellen.
7. Verschiedene Größen.
8. Verwendung von massiven Materialien bringt erhöhte Stabilität.
9. Stahldrückerführung für besondere Leichtigkeit.
10. 3fache Veredelung bringt besten Oberflächenschutz und erhöhte Abriebfestigkeit.
11. Kundenspezifische Verpackung spart Montage- und Arbeitskosten.

Oberfläche: Verzinkt und schwarz passiviert
Ausführung: Schmiedeeisenstruktur
oder

Oberfläche: Eisen antik
Ausführung: Thermopatiniiert, stahlgrau



* Nur auf Anfrage

Oberfläche: Verzinkt und schwarz passiviert
Ausführung: Schmiedeeisenstruktur
oder

Oberfläche: Eisen antik
Ausführung: Thermopatinert, stahlgrau

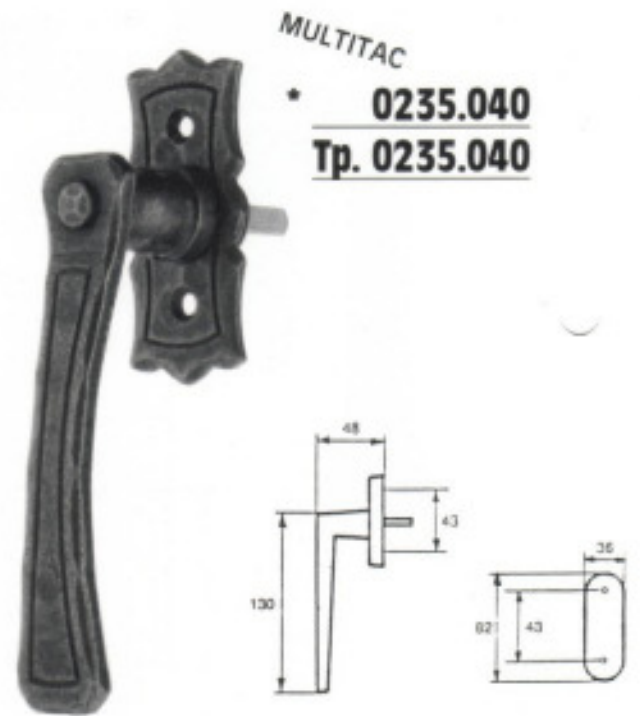



Oberfläche: Verzinkt und schwarz passiviert
Ausführung: Schmiedeeisenstruktur

MODELL 0105.014



MODELL 0101.023

BAUBESCHLÄGE – DRÜCKER UND LANGSCHILDER Die Stilvollen von HALCO

1. Rustikale Formgebung für stilgerechtes Türenprogramm.
2. Stilgerechte Beschlägeoberflächen, dem neuesten Trend angepaßt, sichern dem Anwender beste Gebrauchsfähigkeit.
3. Vom Hauseingang bis zum Wohnraum harmonisch aufeinander abgestimmtes Türen- und Möbelbeschlägeprogramm.
4. Besondere Vielfaltigkeit der Formen für verschiedene Stilrichtungen geeignet. – Große Auswahl an Modellen.
5. Verschiedene Drückergrößen für Innen- und Außentüren.
6. Verwendung von massivem Stahlblech, bringt erhöhte Stabilität der Langschilder.
7. Stahldrückerführung für besondere Leichtgängigkeit des Drückers.
8. 3-fache Veredelung bringt besten Oberflächenschutz und erhöhte Abriebfestigkeit.
9. Kundenspezifische Verpackung spart Montage- und Arbeitskosten.

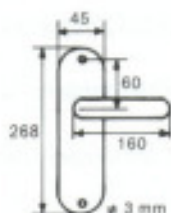

BESTELNR.	ARTIKELBEZEICHNUNG	VE
	HAUSTÜRDRÜCKER 0101.023	
0101.023.L8 0101.023.R8	Drückerteil links, Quadrat 8 mm Drückerteil rechts, Quadrat 8 mm	2 Paar
0101.023.L8,5 0101.023.R8,5	Drückerteil links, Quadrat 8,5 mm Drückerteil rechts, Quadrat 8,5 mm	2 Paar
0101.023.L9 0101.023.R9	Drückerteil links, Quadrat 9 mm Drückerteil rechts, Quadrat 9 mm	2 Paar
0101.023.L10 0101.023.R10	Drückerteil links, Quadrat 10 mm Drückerteil rechts, Quadrat 10 mm	2 Paar
	HAUS- U. ZIMMERTÜRLANGSCHILD 0105.014	
0105.014	Langschild ungelocht, mit gedrehter Führungsrosette \varnothing 18 mm aus Stahl	4 Stk
0105.014.BB	Langschild für Buntbartschlösser mit gedrehter Führungsrosette \varnothing 18 mm aus Stahl.	4 Stk
0105.014.PZ	Langschild für Profilzylinderschlösser mit gedrehter Führungsrosette \varnothing 18 mm aus Stahl.	4 Stk
0105.014.RZ	Langschild für Rundzylinderschlösser mit gedrehter Führungsrosette \varnothing 18 mm aus Stahl.	4 Stk
	KNOPFLANGSCHILD 0107.016	
0107.016	Knopflangschild ungelocht	1 Stk
0107.016.BB	Knopflangschild für Buntbartschlösser	1 Stk
0107.016.PZ	Knopflangschild für Profilzylinderschlösser	1 Stk
0107.016.RZ	Knopflangschild für Rundzylinderschlösser	1 Stk
	WC-TÜRBECHLAG 0105.014	
0105.014.WCA	WC-Außenschild mit Rot-Weißscheibe	1 Paar
0105.014.WCI	WC-Innenschild mit Drehknopf	

Bitte geben Sie bei den Bestellungen noch folgende Daten an:

- Befestigungselemente und Drückerverbindungselemente siehe Beiblatt.
- Bei den Langschildern geben Sie bitte den Abstand von Mitte Drückerteil zu Mitte Schlüsselloch an.
- Bei den Knopflangschildern geben Sie bitte an, ob der Knopf fest oder drehbar sein soll.
- Andere Verpackungseinheiten sind nach Vereinbarung möglich.



Oberfläche: Verzinkt und schwarz passiviert
Ausführung: Schmiedeeisenstruktur

MODELL 0105.108

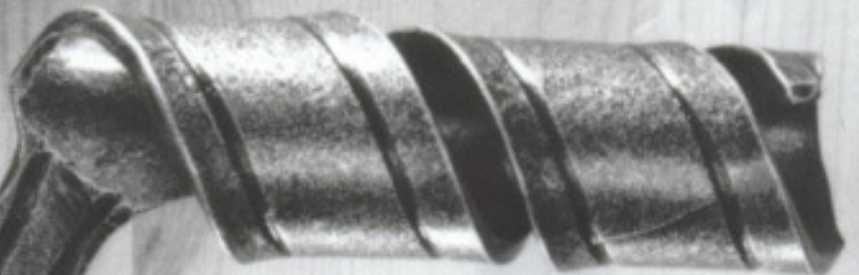

MODELL 0101.001

BAUBESCHLÄGE – DRÜCKER UND LANGSCHILDER Die Stilvollen von HALCO

1. Rustikale Formgebung für stilgerechtes Türenprogramm.
2. Stilgerechte Beschlägeoberflächen, dem neuesten Trend angepaßt, sichern dem Anwender beste Gebrauchsfähigkeit.
3. Vom Hauseingang bis zum Wohnraum harmonisch aufeinander abgestimmtes Türen- und Möbelbeschlägeprogramm.
4. Besondere Vielfältigkeit der Formen für verschiedene Stilrichtungen geeignet. – Große Auswahl an Modellen.
5. Verschiedene Drückergößen für Innen- und Außentüren.
6. Verwendung von massivem Stahlblech, bringt erhöhte Stabilität der Langschilder.
7. Stahldrückerführung für besondere Leichtgängigkeit des Drückers.
8. 3-fache Veredelung bringt besten Oberflächenschutz und erhöhte Abriebfestigkeit.
9. Kundenspezifische Verpackung spart Montage- und Arbeitskosten.

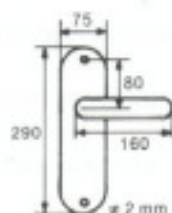

BESTELLN.R.	ARTIKELBEZEICHNUNG	VE
	HAUSTÜRDRÜCKER 0101.001	
0101.001.L8 0101.001.R8	Drückerteil links, Quadrat 8 mm Drückerteil rechts, Quadrat 8 mm	2 Paar
0101.001.L8,5 0101.001.R8,5	Drückerteil links, Quadrat 8,5 mm Drückerteil rechts, Quadrat 8,5 mm	2 Paar
0101.001.L9 0101.001.R9	Drückerteil links, Quadrat 9 mm Drückerteil rechts, Quadrat 9 mm	2 Paar
0101.001.L10 0101.001.R10	Drückerteil links, Quadrat 10 mm Drückerteil rechts, Quadrat 10 mm	2 Paar
	HAUSTÜRLANGSCHILD 0105.108	
0105.108	Langschild ungelocht, mit gedrehter Führungsrosette \varnothing 18 mm aus Stahl	4 Stk
0105.108.BB	Langschild für Buntbartschlösser mit gedrehter Führungsrosette \varnothing 18 mm aus Stahl.	4 Stk
0105.108.PZ	Langschild für Profilzylinderschlösser mit gedrehter Führungsrosette \varnothing 18 mm aus Stahl.	4 Stk
0105.108.RZ	Langschild für Rundzylinderschlösser mit gedrehter Führungsrosette \varnothing 18 mm aus Stahl.	4 Stk
	KNOPFLANGSCHILD 0107.058	
0107.058	Knopflangschild ungelocht	1 Stk
0107.058.BB	Knopflangschild für Buntbartschlösser	1 Stk
0107.058.PZ	Knopflangschild für Profilzylinderschlösser	1 Stk
0107.058.RZ	Knopflangschild für Rundzylinderschlösser	1 Stk
	WC-TÜRBECHLAG 0105.108	
0105.108.WCA 0105.108.WCI	WC-Außenschild mit Rot-Weißscheibe WC-Innenschild mit Drehknopf	1 Paar

Bitte geben Sie bei den Bestellungen noch folgende Daten an:

- Befestigungselemente und Drückerverbindungselemente siehe Beiblatt.
- Bei den Langschildern geben Sie bitte den Abstand von Mitte Drückeroch zu Mitte Schlüsseloch an.
- Bei den Knopflangschildern geben Sie bitte an, ob der Knopf fest oder drehbar sein soll.
- Andere Verpackungseinheiten sind nach Vereinbarung möglich.



Oberfläche: Eisen antik
Ausführung: Thermopatinert, Stahlgrau.

MODELL Tp. 0105.108

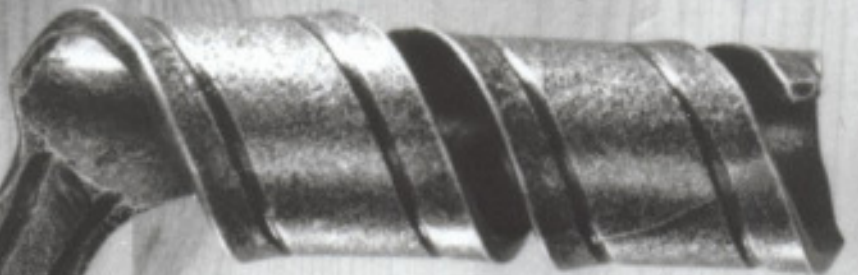

MODELL Tp. 0101.001

BAUBESCHLÄGE – DRÜCKER UND LANGSCHILDER Die Stilvollen von HALCO.

1. „Thermopatinerte Türbeschläge“ mit der neuen Oberflächentechnik, bieten durch Legierungsbildung besonders harte und verschleißfeste Oberflächen.
2. Die mit „thermopatinert“ gekennzeichneten Türbeschläge sind mit einer einzigartigen Rostschutzgarantie ausgestattet und geben dem Anwender vor allem im Außenbereich entsprechende Sicherheit.
3. Rustikale Formgebung für stilgerechtes Türenprogramm.
4. Stilgerechte Beschlägeoberflächen, dem neuesten Trend angepaßt, sichern dem Anwender beste Gebrauchsfähigkeit.
5. Vom Hauseingang bis zum Wohnraum harmonisch aufeinander abgestimmtes Türen- und Möbelbeschlägeprogramm.
6. Besondere Vielfältigkeit der Formen für verschiedene Stilrichtungen geeignet. – Große Auswahl an Modellen.
7. Verschiedene Drückergrößen für Innen- und Außentüren.
8. Verwendung von massivem Stahlblech, bringt erhöhte Stabilität der Langschilder.
9. Stahldrückerführung für besondere Leichtgängigkeit des Drückers
10. 3-fach Veredelung bringt besten Oberflächenschutz und erhöhte Abriebfestigkeit.
11. Kundenspezifische Verpackung spart Montage- und Arbeitskosten

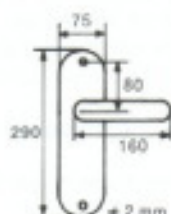

BESTELLNr.	ARTIKELBEZEICHNUNG	VE
	HAUSTÜRDRÜCKER Tp 0101.001	
Tp 0101.001.L8 Tp 0101.001.R8	Drückerteil links, Quadrat 8 mm Drückerteil rechts, Quadrat 8 mm	2 Paar
Tp 0101.001.L8,5 Tp 0101.001.R8,5	Drückerteil links, Quadrat 8,5 mm Drückerteil rechts, Quadrat 8,5 mm	2 Paar
Tp 0101.001.L9 Tp 0101.001.R9	Drückerteil links, Quadrat 9 mm Drückerteil rechts, Quadrat 9 mm	2 Paar
Tp 0101.001.L10 Tp 0101.001.R10	Drückerteil links, Quadrat 10 mm Drückerteil rechts, Quadrat 10 mm	2 Paar
	HAUSTÜRLANGSCHILD Tp 0105.108	
Tp 0105.108	Langschild ungelocht, mit gedrehter Führungsrosette \varnothing 18 mm aus Stahl	4 Stk
Tp 0105.108.BB	Langschild für Buntbartschlösser mit gedrehter Führungsrosette \varnothing 18 mm aus Stahl.	4 Stk
Tp 0105.108.PZ	Langschild für Profilzylinderschlösser mit gedrehter Führungsrosette \varnothing 18 mm aus Stahl.	4 Stk
Tp 0105.108.RZ	Langschild für Rundzylinderschlösser mit gedrehter Führungsrosette \varnothing 18 mm aus Stahl.	4 Stk
	KNOPFLANGSCHILD Tp 0107.058	
Tp 0107.058	Knopflangschild ungelocht	1 Stk
Tp 0107.058.BB	Knopflangschild für Buntbartschlösser	1 Stk
Tp 0107.058.PZ	Knopflangschild für Profilzylinderschlösser	1 Stk
Tp 0107.058.RZ	Knopflangschild für Rundzylinderschlösser	1 Stk
	WC-TÜRBESCHLAG Tp 0105.108	
Tp 0105.108.WCA Tp 0105.108.WCI	WC-Außenschild mit Rot-Weißscheibe WC-Innenschild mit Drehknopf	1 Paar

Bitte geben Sie bei den Bestellungen noch folgende Daten an:

- Befestigungselemente und Drückerverbindungselemente siehe Beiblatt.
- Bei den Langschildern geben Sie bitte den Abstand von Mitte Drückerteil zu Mitte Schlüsselloch an.
- Bei den Knopflangschildern geben Sie bitte an, ob der Knopf fest oder drehbar sein soll.
- Andere Verpackungseinheiten sind nach Vereinbarung möglich.



Oberfläche: Verzinkt und schwarz passiviert
Ausführung: Schmiedeeisenstruktur

MODELL 0105.111



MODELL 0101.095

BAUBESCHLÄGE - DRÜCKER UND LANGSCHILDER Die Stilvollen von HALCO

1. Rustikale Formgebung für stilgerechtes Türenprogramm.
2. Stilgerechte Beschlägeoberflächen, dem neuesten Trend angepaßt, sichern dem Anwender beste Gebrauchsfähigkeit.
3. Vom Hauseingang bis zum Wohnraum harmonisch aufeinander abgestimmtes Türen- und Möbelbeschlägeprogramm.
4. Besondere Vielfältigkeit der Formen für verschiedene Stilrichtungen geeignet. – Große Auswahl an Modellen.
5. Verschiedene Drückergrößen für Innen- und Außentüren.
6. Verwendung von massivem Stahlblech, bringt erhöhte Stabilität der Langschilder.
7. Stahldrückerführung für besondere Leichtgängigkeit des Drückers.
8. 3-fache Veredelung bringt besten Oberflächenschutz und erhöhte Abriebfestigkeit.
9. Kundenspezifische Verpackung spart Montage- und Arbeitskosten.

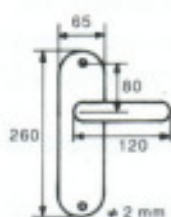

BESTELLN.R.	ARTIKELBEZEICHNUNG	VE
	HAUSTÜRDRÜCKER 0101.095	
0101.095.L8 0101.095.R8	Drückerteil links, Quadrat 8 mm Drückerteil rechts, Quadrat 8 mm	2 Paar
0101.095.L8,5 0101.095.R8,5	Drückerteil links, Quadrat 8,5 mm Drückerteil rechts, Quadrat 8,5 mm	2 Paar
0101.095.L9 0101.095.R9	Drückerteil links, Quadrat 9 mm Drückerteil rechts, Quadrat 9 mm	2 Paar
0101.095.L10 0101.095.R10	Drückerteil links, Quadrat 10 mm Drückerteil rechts, Quadrat 10 mm	2 Paar
	ZIMMERTÜRDRÜCKER 0101.149	
0101.149.L8 0101.149.R8	Drückerteil links, Quadrat 8 mm Drückerteil rechts, Quadrat 8 mm	2 Paar
0101.149.L8,5 0101.149.R8,5	Drückerteil links, Quadrat 8,5 mm Drückerteil rechts, Quadrat 8,5 mm	2 Paar
	HAUS- U. ZIMMERTÜRLANGSCHILD 0105.111	
0105.111	Langschild ungelocht, mit gedrehter Führungsrosette \varnothing 18 mm aus Stahl	4 Stk
0105.111.BB	Langschild für Buntbartschlösser mit gedrehter Führungsrosette \varnothing 18 mm aus Stahl.	4 Stk
0105.111.PZ	Langschild für Profilzylinderschlösser mit gedrehter Führungsrosette \varnothing 18 mm aus Stahl.	4 Stk
0105.111.RZ	Langschild für Rundzylinderschlösser mit gedrehter Führungsrosette \varnothing 18 mm aus Stahl.	4 Stk
	KNOPFLANGSCHILD 0107.057	
0107.057	Knopflangschild ungelocht	1 Stk
0107.057.BB	Knopflangschild für Buntbartschlösser	1 Stk
0107.057.PZ	Knopflangschild für Profilzylinderschlösser	1 Stk
0107.057.RZ	Knopflangschild für Rundzylinderschlösser	1 Stk
	WC-TÜRBECHLAG 0105.111	
0105.111.WCA 0105.111.WCI	WC-Außenschild mit Rot-Weißscheibe WC-Innenschild mit Drehknopf	1 Paar

Bitte geben Sie bei den Bestellungen noch folgende Daten an:

- Knopflangschild fest oder drehbar
- Befestigungselement und Drückerverbindungselemente siehe Beiblatt.
- Bei den Langschildern geben Sie bitte den Abstand von Mitte Drückerteil zu Mitte Schlüsselloch an.
- Andere Verpackungseinheiten sind nach Vereinbarung möglich.



Oberfläche: Verzinkt und schwarz passiviert
Ausführung: Schmiedeeisenstruktur

MODELL 0105.080



MODELL 0101.080

BAUBESCHLÄGE – DRÜCKER UND LANGSCHILDER Die Stilvollen von HALCO

1. Rustikale Formgebung für stilgerechtes Türenprogramm.
2. Stilgerechte Beschlägeoberflächen, dem neuesten Trend angepaßt, sichern dem Anwender beste Gebrauchsfähigkeit.
3. Vom Hauseingang bis zum Wohnraum harmonisch aufeinander abgestimmtes Türen- und Möbelbeschlägeprogramm.
4. Besondere Vielfältigkeit der Formen für verschiedene Stilrichtungen geeignet. – Große Auswahl an Modellen.
5. Verschiedene Drückergrößen für Innen- und Außentüren.
6. Verwendung von massivem Stahlblech, bringt erhöhte Stabilität der Langschilder.
7. Stahlprückerführung für besondere Leichtgängigkeit des Drückers.
8. 3-fache Veredelung bringt besten Oberflächenschutz und erhöhte Abriebfestigkeit.
9. Kundenspezifische Verpackung spart Montage- und Arbeitskosten.

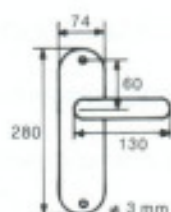

BESTELLN.R.	ARTIKELBEZEICHNUNG	VE
	HAUS- U. ZIMMERTÜRDRÜCKER 0101.080	
0101.080.L8 0101.080.R8	Drückerteil links, Quadrat 8 mm Drückerteil rechts, Quadrat 8 mm	2 Paar
0101.080.L8,5 0101.080.R8,5	Drückerteil links, Quadrat 8,5 mm Drückerteil rechts, Quadrat 8,5 mm	2 Paar
0101.080.L9 0101.080.R9	Drückerteil links, Quadrat 9 mm Drückerteil rechts, Quadrat 9 mm	2 Paar
0101.080.L10 0101.080.R10	Drückerteil links, Quadrat 10 mm Drückerteil rechts, Quadrat 10 mm	2 Paar
	HAUSTÜRLANGSCHILD 0105.080	
0105.080	Langschild ungelocht, mit gedrehter Führungsrosette \varnothing 18 mm aus Stahl	4 Stk
0105.080.BB	Langschild für Buntbartschlösser mit gedrehter Führungsrosette \varnothing 18 mm aus Stahl.	4 Stk
0105.080.PZ	Langschild für Profilzylinderschlösser mit gedrehter Führungsrosette \varnothing 18 mm aus Stahl.	4 Stk
0105.080.RZ	Langschild für Rundzylinderschlösser mit gedrehter Führungsrosette \varnothing 18 mm aus Stahl.	4 Stk
	KNOPFLANGSCHILD 0107.060	
0107.060	Knopflangschild ungelocht	1 Stk
0107.060.BB	Knopflangschild für Buntbartschlösser	1 Stk
0107.060.PZ	Knopflangschild für Profilzylinderschlösser	1 Stk
0107.060.RZ	Knopflangschild für Rundzylinderschlösser	1 Stk
	WC-TÜRBECHLAG 0105.080	
0105.080.WCA 0105.080.WCI	WC-Außenschild mit Rot-Weißscheibe WC-Innenschild mit Drehknopf	1 Paar

Bitte geben Sie bei den Bestellungen noch folgende Daten an:

- Befestigungselemente und Drückerverbindungselemente siehe Beiblatt.
- Bei den Langschildern geben Sie bitte den Abstand von Mitte Drückerteil zu Mitte Schlüsselbohrung an.
- Bei den Knopflangschildern geben Sie bitte an, ob der Knopf fest oder drehbar sein soll.
- Andere Verpackungseinheiten sind nach Vereinbarung möglich.



Oberfläche: Verzinkt und schwarz passiviert
Ausführung: Schmiedeeisenstruktur

MODELL 0105.123



MODELL 0101.080

BAUBESCHLÄGE – DRÜCKER UND LANGSCHILDER Die Stilvollen von HALCO

1. Rustikale Formgebung für stilgerechtes Türenprogramm.
2. Stilgerechte Beschlägeoberflächen, dem neuesten Trend angepaßt, sichern dem Anwender beste Gebrauchsfähigkeit.
3. Vom Hauseingang bis zum Wohnraum harmonisch aufeinander abgestimmtes Türen- und Möbelbeschlägeprogramm.
4. Besondere Vielfältigkeit der Formen für verschiedene Stilrichtungen geeignet. – Große Auswahl an Modellen.
5. Verschiedene Drückergrößen für Innen- und Außentüren.
6. Verwendung von massivem Stahlblech, bringt erhöhte Stabilität der Langschilder.
7. Stahldrückerführung für besondere Leichtgängigkeit des Drückers.
8. 3-fache Veredelung bringt besten Oberflächenschutz und erhöhte Abriebfestigkeit.
9. Kundenspezifische Verpackung spart Montage- und Arbeitskosten.

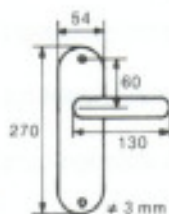

BESTELLN.R.	ARTIKELBEZEICHNUNG	VE
0101.080.L8 0101.080.R8	HAUS- U. ZIMMERTÜRDRÜCKER 0101.080 Drückerteil links, Quadrat 8 mm Drückerteil rechts, Quadrat 8 mm	2 Paar
0101.080.L8,5 0101.080.R8,5	Drückerteil links, Quadrat 8,5 mm Drückerteil rechts, Quadrat 8,5 mm	2 Paar
0101.080.L9 0101.080.R9	Drückerteil links, Quadrat 9 mm Drückerteil rechts, Quadrat 9 mm	2 Paar
0101.080.L10 0101.080.R10	Drückerteil links, Quadrat 10 mm Drückerteil rechts, Quadrat 10 mm	2 Paar
0105.123	ZIMMERTÜRLANGSCHILD 0105.123 Langschild ungelocht, mit gedrehter Führungsrosette ϕ 18 mm aus Stahl	4 Stk
0105.123.BB	Langschild für Buntbartschlösser mit gedrehter Führungsrosette ϕ 18 mm aus Stahl.	4 Stk
0105.123.PZ	Langschild für Profilzylinderschlösser mit gedrehter Führungsrosette ϕ 18 mm aus Stahl.	4 Stk
0105.123.RZ	Langschild für Rundzylinderschlösser mit gedrehter Führungsrosette ϕ 18 mm aus Stahl.	4 Stk
0107.087	KNOPFLANGSCHILD 0107.087 Knopflangschild ungelocht	1 Stk
0107.087.BB	Knopflangschild für Buntbartschlösser	1 Stk
0107.087.PZ	Knopflangschild für Profilzylinderschlösser	1 Stk
0107.087.RZ	Knopflangschild für Rundzylinderschlösser	1 Stk
0105.123.WCA 0105.123.WCI	WC-TÜRBESCHLAG 0105.123 WC-Außenschild mit Rot-Weißscheibe WC-Innenschild mit Drehknopf	1 Paar

Bitte geben Sie bei den Bestellungen noch folgende Daten an:

- Befestigungselemente und Drückerverbindungselemente siehe Beiblatt.
- Bei den Langschildern geben Sie bitte den Abstand von Mitte Drückerloch zu Mitte Schlüsselloch an.
- Bei den Knopflangschildern geben Sie bitte an, ob der Knopf fest oder drehbar sein soll.
- Andere Verpackungseinheiten sind nach Vereinbarung möglich.



Oberfläche: Verzinkt und schwarz passiviert
Ausführung: Schmiedeeisenstruktur

MODELL 0105.039



MODELL 0101.070

BAUBESCHLÄGE – DRÜCKER UND LANGSCHILDER Die Stilvollen von HALCO

1. Rustikale Formgebung für stilgerechtes Türenprogramm.
2. Stilgerechte Beschlägeoberflächen, dem neuesten Trend angepaßt, sichern dem Anwender beste Gebrauchsfähigkeit.
3. Vom Hauseingang bis zum Wohnraum harmonisch aufeinander abgestimmtes Türen- und Möbelbeschlägeprogramm.
4. Besondere Vielfältigkeit der Formen für verschiedene Stilrichtungen geeignet. – Große Auswahl an Modellen.
5. Verschiedene Drückergrößen für Innen- und Außentüren.
6. Verwendung von massivem Stahlblech, bringt erhöhte Stabilität der Langschilder.
7. Stahldrückerführung für besondere Leichtgängigkeit des Drückers.
8. 3-fache Veredelung bringt besten Oberflächenschutz und erhöhte Abriebfestigkeit.
9. Kundenspezifische Verpackung spart Montage- und Arbeitskosten.

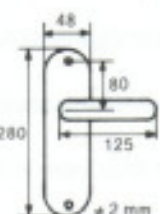

BESTELLNr.	ARTIKELBEZEICHNUNG	VE
	HAUS- U. ZIMMERTÜRDRÜCKER 0101.070	
0101.070.L8 0101.070.R8	Drückerteil links, Quadrat 8 mm Drückerteil rechts, Quadrat 8 mm	2 Paar
0101.070.L8,5 0101.070.R8,5	Drückerteil links, Quadrat 8,5 mm Drückerteil rechts, Quadrat 8,5 mm	2 Paar
0101.070.L9 0101.070.R9	Drückerteil links, Quadrat 9 mm Drückerteil rechts, Quadrat 9 mm	2 Paar
0101.070.L10 0101.070.R10	Drückerteil links, Quadrat 10 mm Drückerteil rechts, Quadrat 10 mm	2 Paar
	ZIMMERTÜRLANGSCHILD 0105.039	
0105.039	Langschild ungelocht, mit gedrehter Führungsrosette \varnothing 18 mm aus Stahl	4 Stk
0105.039.BB	Langschild für Buntbartschlösser mit gedrehter Führungsrosette \varnothing 18 mm aus Stahl.	4 Stk
0105.039.PZ	Langschild für Profilzylinderschlösser mit gedrehter Führungsrosette \varnothing 18 mm aus Stahl.	4 Stk
0105.039.RZ	Langschild für Rundzylinderschlösser mit gedrehter Führungsrosette \varnothing 18 mm aus Stahl.	4 Stk
	KNOPFLANGSCHILD 0107.055	
0107.055	Knopflangschild ungelocht	1 Stk
0107.055.BB	Knopflangschild für Buntbartschlösser	1 Stk
0107.055.PZ	Knopflangschild für Profilzylinderschlösser	1 Stk
0107.055.RZ	Knopflangschild für Rundzylinderschlösser	1 Stk
	WC-TÜRBESCHLAG 0105.039	
0105.039.WCA 0105.039.WCI	WC-Außenschild mit Rot-Weißscheibe WC-Innenschild mit Drehknopf	1 Paar

Bitte geben Sie bei den Bestellungen noch folgende Daten an:

- Befestigungselemente und Drückerverbindungselemente siehe Beiblatt.
- Bei den Langschildern geben Sie bitte den Abstand von Mitte Drückerloch zu Mitte Schlüsseloch an.
- Bei den Knopflangschildern geben Sie bitte an, ob der Knopf fest oder drehbar sein soll.
- Andere Verpackungseinheiten sind nach Vereinbarung möglich.



Oberfläche: Verzinkt und schwarz passiviert
Ausführung: Schmiedeeisenstruktur

MODELL 0105.005

MODELL 0101.094

BAUBESCHLÄGE – DRÜCKER UND LANGSCHILDER Die Stilvollen von HALCO

1. Rustikale Formgebung für stilgerechtes Türenprogramm.
2. Stilgerechte Beschlägeoberflächen, dem neuesten Trend angepaßt, sichern dem Anwender beste Gebrauchsfähigkeit.
3. Vom Hauseingang bis zum Wohnraum harmonisch aufeinander abgestimmtes Türen- und Möbelbeschlägeprogramm.
4. Besondere Vielfältigkeit der Formen für verschiedene Stilrichtungen geeignet. – Große Auswahl an Modellen.
5. Verschiedene Drückergrößen für Innen- und Außentüren.
6. Verwendung von massivem Stahlblech, bringt erhöhte Stabilität der Langschilder.
7. Stahldrückerführung für besondere Leichtgängigkeit des Drückers.
8. 3-fache Veredelung bringt besten Oberflächenschutz und erhöhte Abriebfestigkeit.
9. Kundenspezifische Verpackung spart Montage- und Arbeitskosten.

BESTELLNr.	ARTIKELBEZEICHNUNG	VE
	HAUSTÜRDRÜCKER 0101.094	
0101.094.L8 0101.094.R8	Drückerteil links, Quadrat 8 mm Drückerteil rechts, Quadrat 8 mm	2 Paar
0101.094.L8,5 0101.094.R8,5	Drückerteil links, Quadrat 8,5 mm Drückerteil rechts, Quadrat 8,5 mm	2 Paar
0101.094.L9 0101.094.R9	Drückerteil links, Quadrat 9 mm Drückerteil rechts, Quadrat 9 mm	2 Paar
0101.094.L10 0101.094.R10	Drückerteil links, Quadrat 10 mm Drückerteil rechts, Quadrat 10 mm	2 Paar
	ZIMMERTÜRDRÜCKER 0101.093	
0101.093.L8 0101.093.R8	Drückerteil links, Quadrat 8 mm Drückerteil rechts, Quadrat 8 mm	2 Paar
0101.093.L8,5 0101.093.R8,5	Drückerteil links, Quadrat 8,5 mm Drückerteil rechts, Quadrat 8,5 mm	2 Paar
	HAUS- U. ZIMMERTÜRLANGSCHILD 0105.005	
0105.005	Langschild ungelocht, mit gedrehter Führungsrosette ϕ 18 mm aus Stahl	4 Stk
0105.005.BB	Langschild für Buntbartschlösser mit gedrehter Führungsrosette ϕ 18 mm aus Stahl.	4 Stk
0105.005.PZ	Langschild für Profilzylinderschlösser mit gedrehter Führungsrosette ϕ 18 mm aus Stahl.	4 Stk
0105.005.RZ	Langschild für Rundzylinderschlösser mit gedrehter Führungsrosette ϕ 18 mm aus Stahl.	4 Stk
	KNOPFLANGSCHILD 0107.056	
0107.056	Knopflangschild ungelocht	1 Stk
0107.056.BB	Knopflangschild für Buntbartschlösser	1 Stk
0107.056.PZ	Knopflangschild für Profilzylinderschlösser	1 Stk
0107.056.RZ	Knopflangschild für Rundzylinderschlösser	1 Stk
	WC-TÜRBECHLAG 0105.005	
0105.005.WCA 0105.005.WCI	WC-Außenschild mit Rot-Weißscheibe WC-Innenschild mit Drehknopf	1 Paar

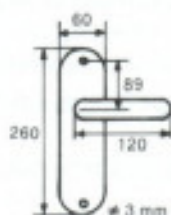

Bitte geben Sie bei den Bestellungen noch folgende Daten an:

- Knopflangschild fest oder drehbar.
- Befestigungselement und Drückerverbindungselemente siehe Beiblatt.
- Bei den Langschildern geben Sie bitte den Abstand von Mitte Drückerteil zu Mitte Schlüsselloch an.
- Andere Verpackungseinheiten sind nach Vereinbarung möglich.



Oberfläche: Verzinkt und schwarz passiviert
Ausführung: Schmiedeeisenstruktur

MODELL 0105.068

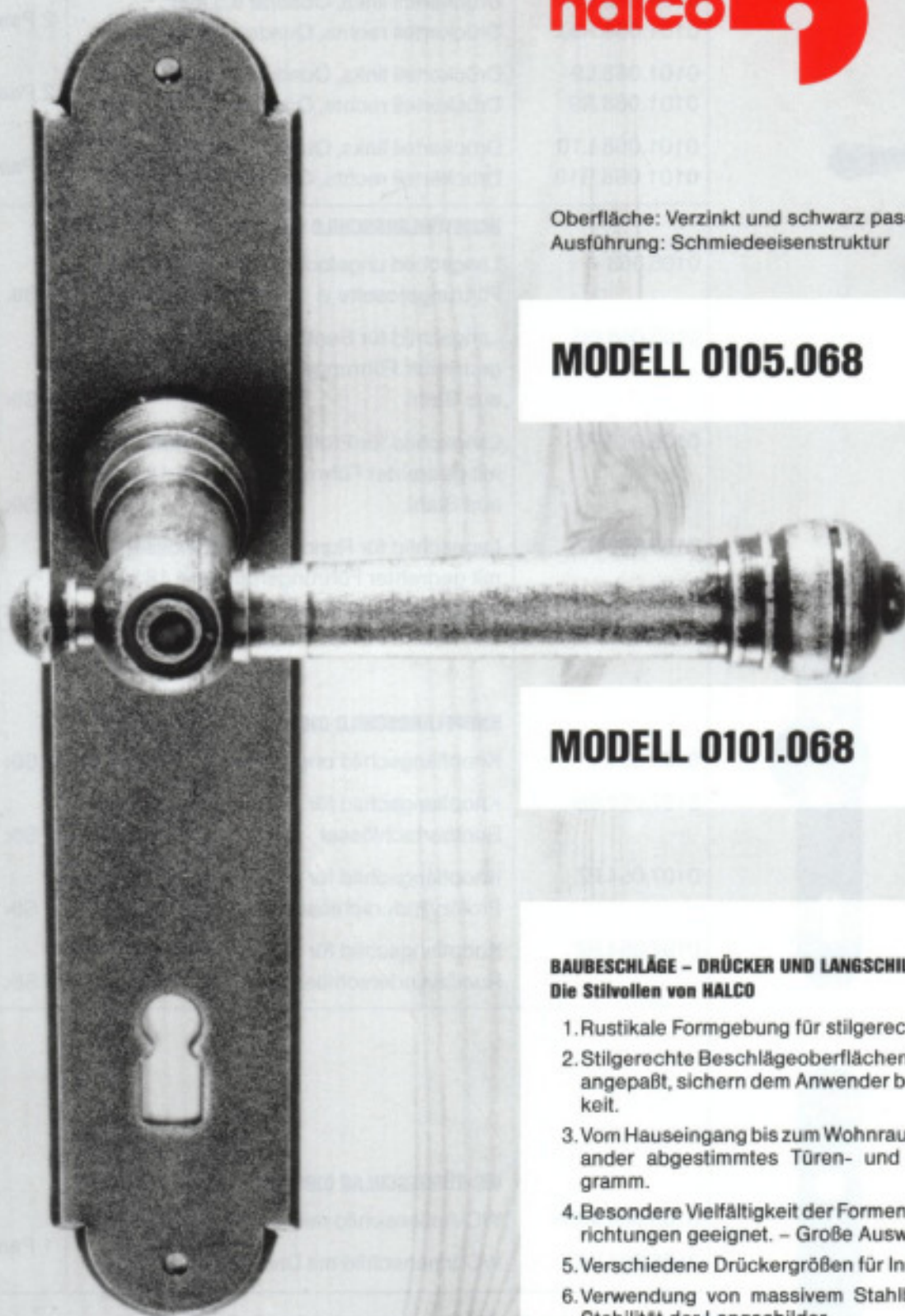

MODELL 0101.068

BAUBESCHLÄGE – DRÜCKER UND LANGSCHILDER Die Stilvollen von HALCO

1. Rustikale Formgebung für stilgerechtes Türenprogramm.
2. Stilgerechte Beschlägeoberflächen, dem neuesten Trend angepaßt, sichern dem Anwender beste Gebrauchsfähigkeit.
3. Vom Hauseingang bis zum Wohnraum harmonisch aufeinander abgestimmtes Türen- und Möbelbeschlägeprogramm.
4. Besondere Vielfältigkeit der Formen für verschiedene Stilrichtungen geeignet. – Große Auswahl an Modellen.
5. Verschiedene Drückergrößen für Innen- und Außentüren.
6. Verwendung von massivem Stahlblech, bringt erhöhte Stabilität der Langschilder.
7. Stahldrückerführung für besondere Leichtgängigkeit des Drückers.
8. 3-fache Veredelung bringt besten Oberflächenschutz und erhöhte Abriebfestigkeit.
9. Kundenspezifische Verpackung spart Montage- und Arbeitskosten.

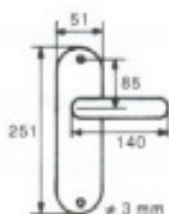
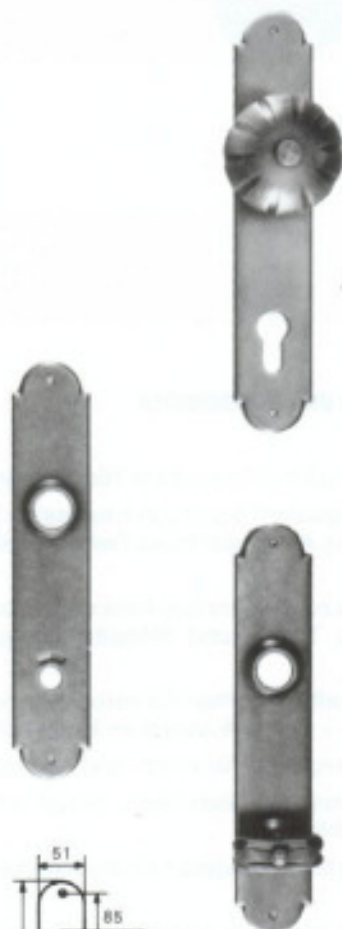

BESTELLN.R.	ARTIKELBEZEICHNUNG	VE
	HAUSTÜRDRÜCKER 0101.068	
0101.068.L8 0101.068.R8	Drückerteil links, Quadrat 8 mm Drückerteil rechts, Quadrat 8 mm	2 Paar
0101.068.L8,5 0101.068.R8,5	Drückerteil links, Quadrat 8,5 mm Drückerteil rechts, Quadrat 8,5 mm	2 Paar
0101.068.L9 0101.068.R9	Drückerteil links, Quadrat 9 mm Drückerteil rechts, Quadrat 9 mm	2 Paar
0101.068.L10 0101.068.R10	Drückerteil links, Quadrat 10 mm Drückerteil rechts, Quadrat 10 mm	2 Paar
	HAUSTÜRLANGSCHILD 0105.068	
0105.068	Langschild ungelocht, mit gedrehter Führungsrosette \varnothing 18 mm aus Stahl	4 Stk
0105.068.BB	Langschild für Buntbartschlösser mit gedrehter Führungsrosette \varnothing 18 mm aus Stahl.	4 Stk
0105.068.PZ	Langschild für Profilzylinderschlösser mit gedrehter Führungsrosette \varnothing 18 mm aus Stahl.	4 Stk
0105.068.RZ	Langschild für Rundzylinderschlösser mit gedrehter Führungsrosette \varnothing 18 mm aus Stahl.	4 Stk
	KNOPFLANGSCHILD 0107.054	
0107.054	Knopflangschild ungelocht	1 Stk
0107.054.BB	Knopflangschild für Buntbartschlösser	1 Stk
0107.054.PZ	Knopflangschild für Profilzylinderschlösser	1 Stk
0107.054.RZ	Knopflangschild für Rundzylinderschlösser	1 Stk
	WC-TÜRBECHLAG 0105.068	
0105.068.WCA	WC-Außenschild mit Rot-Weißscheibe	1 Paar
0105.068.WCI	WC-Innenschild mit Drehknopf	

Bitte geben Sie bei den Bestellungen noch folgende Daten an:

- Befestigungselemente und Drückerverbindungselemente siehe Beiblatt.
- Bei den Langschildern geben Sie bitte den Abstand von Mitte Drückerteil zu Mitte Schlüsselloch an.
- Bei den Knopflangschildern geben Sie bitte an, ob der Knopf fest oder drehbar sein soll.
- Andere Verpackungseinheiten sind nach Vereinbarung möglich.



Oberfläche: Verzinkt und schwarz passiviert
Ausführung: Schmiedeeisenstruktur

MODELL 0105.120

MODELL 0101.066

BAUBESCHLÄGE – DRÜCKER UND LANGSCHILDER Die Stilvollen von HALCO

1. Rustikale Formgebung für stilgerechtes Türenprogramm.
2. Stilgerechte Beschlägeoberflächen, dem neuesten Trend angepaßt, sichern dem Anwender beste Gebrauchsfähigkeit.
3. Vom Hauseingang bis zum Wohnraum harmonisch aufeinander abgestimmtes Türen- und Möbelbeschlägeprogramm.
4. Besondere Vielfältigkeit der Formen für verschiedene Stilrichtungen geeignet. – Große Auswahl an Modellen.
5. Verschiedene Drückergrößen für Innen- und Außentüren.
6. Verwendung von massivem Stahlblech, bringt erhöhte Stabilität der Langschilder.
7. Stahldrückerführung für besondere Leichtgängigkeit des Drückers.
8. 3-fache Veredelung bringt besten Oberflächenschutz und erhöhte Abriebfestigkeit.
9. Kundenspezifische Verpackung spart Montage- und Arbeitskosten.

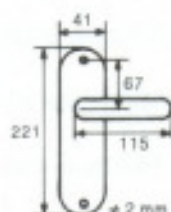
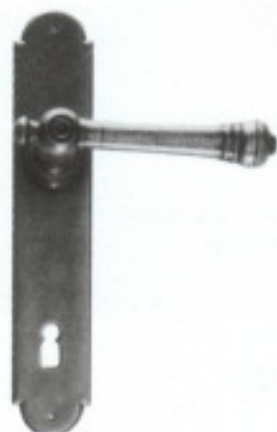

BESTELLN.R.	ARTIKELBEZEICHNUNG	VE
0101.132.L8 0101.132.R8	ZIMMERTÜRDRÜCKER 0101.132 Drückerteil links, Quadrat 8 mm Drückerteil rechts, Quadrat 8 mm	2 Paar
0101.132.L8,5 0101.132.R8,5	Drückerteil links, Quadrat 8,5 mm Drückerteil rechts, Quadrat 8,5 mm	2 Paar
0105.124	ZIMMERTÜRLANGSCHILD 0105.124 Langschild ungelocht, mit gedrehter Führungsrosette ø 18 mm aus Stahl	4 Stk
0105.124.BB	Langschild für Buntbartschlösser mit gedrehter Führungsrosette ø 18 mm aus Stahl.	4 Stk
0105.124.PZ	Langschild für Profilzylinderschlösser mit gedrehter Führungsrosette ø 18 mm aus Stahl.	4 Stk
0105.124.RZ	Langschild für Rundzylinderschlösser mit gedrehter Führungsrosette ø 18 mm aus Stahl.	4 Stk
0107.053	KNOPFLANGSCHILD 0107.053 Knopflangschild ungelocht	1 Stk
0107.053.BB	Knopflangschild für Buntbartschlösser	1 Stk
0107.053.PZ	Knopflangschild für Profilzylinderschlösser	1 Stk
0107.053.RZ	Knopflangschild für Rundzylinderschlösser	1 Stk
0105.124.WCA 0105.124.WCI	WC-TÜRBESCHLAG 0105.124 WC-Außenschild mit Rot-Weißscheibe WC-Innenschild mit Drehknauf	1 Paar

Bitte geben Sie bei den Bestellungen noch folgende Daten an:

- Befestigungselemente und Drückerverbindungselemente siehe Beiblatt.
- Bei den Langschildern geben Sie bitte den Abstand von Mitte Drückeroch zu Mitte Schlüsseloch an.
- Bei den Knopflangschildern geben Sie bitte an, ob der Knopf fest oder drehbar sein soll.
- Andere Verpackungseinheiten sind nach Vereinbarung möglich.



Oberfläche: Verzinkt und schwarz passiviert
Ausführung: Schmiedeeisenstruktur

MODELL 0105.120

MODELL 0101.132

BAUBESCHLÄGE – DRÜCKER UND LANGSCHILDER Die Stilvollen von HALCO

1. Rustikale Formgebung für stilgerechtes Türenprogramm.
2. Stilgerechte Beschlägeoberflächen, dem neuesten Trend angepaßt, sichern dem Anwender beste Gebrauchsfähigkeit.
3. Vom Hauseingang bis zum Wohnraum harmonisch aufeinander abgestimmtes Türen- und Möbelbeschlägeprogramm.
4. Besondere Vielfältigkeit der Formen für verschiedene Stilrichtungen geeignet. – Große Auswahl an Modellen.
5. Verschiedene Drückergrößen für Innen- und Außentüren.
6. Verwendung von massivem Stahlblech, bringt erhöhte Stabilität der Langschilder.
7. Stahldrückerführung für besondere Leichtgängigkeit des Drückers.
8. 3-fache Veredelung bringt besten Oberflächenschutz und erhöhte Abriebfestigkeit.
9. Kundenspezifische Verpackung spart Montage- und Arbeitskosten.

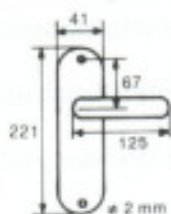

BESTELNR.	ARTIKELBEZEICHNUNG	VE
0101.066.L8 0101.066.R8	ZIMMERTÜRDRÜCKER 0101.066 Drückerteil links, Quadrat 8 mm Drückerteil rechts, Quadrat 8 mm	2 Paar
0101.066.L8,5 0101.066.R8,5	Drückerteil links, Quadrat 8,5 mm Drückerteil rechts, Quadrat 8,5 mm	2 Paar
0105.124	ZIMMERTÜRLANGSCHILD 0105.124 Langschild ungelocht, mit gedrehter Führungsrosette ø 18 mm aus Stahl	4 Stk
0105.124.BB	Langschild für Buntbartschlösser mit gedrehter Führungsrosette ø 18 mm aus Stahl.	4 Stk
0105.124.PZ	Langschild für Profilzylinderschlösser mit gedrehter Führungsrosette ø 18 mm aus Stahl.	4 Stk
0105.124.RZ	Langschild für Rundzylinderschlösser mit gedrehter Führungsrosette ø 18 mm aus Stahl.	4 Stk
0107.053	KNOPFLANGSCHILD 0107.053 Knopflangschild ungelocht	1 Stk
0107.053.BB	Knopflangschild für Buntbartschlösser	1 Stk
0107.053.PZ	Knopflangschild für Profilzylinderschlösser	1 Stk
0107.053.RZ	Knopflangschild für Rundzylinderschlösser	1 Stk
0105.124.WCA 0105.124.WCI	WC-TÜRBECHLAG 0105.124 WC-Außenschild mit Rot-Weißscheibe WC-Innenschild mit Drehknopf	1 Paar

Bitte geben Sie bei den Bestellungen noch folgende Daten an:

- Befestigungselemente und Drückerverbindungselemente siehe Beiblatt.
- Bei den Langschildern geben Sie bitte den Abstand von Mitte Drückerteil zu Mitte Schlüsselloch an.
- Bei den Knopflangschildern geben Sie bitte an, ob der Knopf fest oder drehbar sein soll.
- Andere Verpackungseinheiten sind nach Vereinbarung möglich.



Oberfläche: Verzinkt und schwarz passiviert
Ausführung: Schmiedeeisenstruktur

MODELL 0105.068

MODELL 0101.134

BAUBESCHLÄGE – DRÜCKER UND LANGSCHILDER Die Stilvollen von HALCO

1. Rustikale Formgebung für stilgerechtes Türenprogramm.
2. Stilgerechte Beschlägeoberflächen, dem neuesten Trend angepaßt, sichern dem Anwender beste Gebrauchsfähigkeit.
3. Vom Hauseingang bis zum Wohnraum harmonisch aufeinander abgestimmtes Türen- und Möbelbeschlägeprogramm.
4. Besondere Vielfältigkeit der Formen für verschiedene Stilrichtungen geeignet. – Große Auswahl an Modellen.
5. Verschiedene Drückergrößen für Innen- und Außentüren.
6. Verwendung von massivem Stahlblech, bringt erhöhte Stabilität der Langschilder.
7. Stahldrückerführung für besondere Leichtgängigkeit des Drückers.
8. 3-fache Veredelung bringt besten Oberflächenschutz und erhöhte Abriebfestigkeit.
9. Kundenspezifische Verpackung spart Montage- und Arbeitskosten.

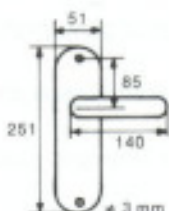

BESTELLN.R.	ARTIKELBEZEICHNUNG	VE
	HAUSTÜRDRÜCKER 0101.134	
0101.134.L8 0101.134.R8	Drückerteil links, Quadrat 8 mm Drückerteil rechts, Quadrat 8 mm	2 Paar
0101.134.L8,5 0101.134.R8,5	Drückerteil links, Quadrat 8,5 mm Drückerteil rechts, Quadrat 8,5 mm	2 Paar
0101.134.L9 0101.134.R9	Drückerteil links, Quadrat 9 mm Drückerteil rechts, Quadrat 9 mm	2 Paar
0101.134.L10 0101.134.R10	Drückerteil links, Quadrat 10 mm Drückerteil rechts, Quadrat 10 mm	2 Paar
	HAUSTÜRLANGSCHILD 0105.068	
0105.068	Langschild ungelocht, mit gedrehter Führungsrosette \varnothing 18 mm aus Stahl	4 Stk
0105.068.BB	Langschild für Buntbartschlösser mit gedrehter Führungsrosette \varnothing 18 mm aus Stahl.	4 Stk
0105.068.PZ	Langschild für Profilzylinderschlösser mit gedrehter Führungsrosette \varnothing 18 mm aus Stahl.	4 Stk
0105.068.RZ	Langschild für Rundzylinderschlösser mit gedrehter Führungsrosette \varnothing 18 mm aus Stahl.	4 Stk
	KNOPFLANGSCHILD 0107.054	
0107.054	Knopflangschild ungelocht	1 Stk
0107.054.BB	Knopflangschild für Buntbartschlösser	1 Stk
0107.054.PZ	Knopflangschild für Profilzylinderschlösser	1 Stk
0107.054.RZ	Knopflangschild für Rundzylinderschlösser	1 Stk
	WC-TÜRBECHLAG 0105.068	
0105.068.WCA 0105.068.WCI	WC-Außenschild mit Rot-Weißscheibe WC-Innenschild mit Drehknopf	1 Paar

Bitte geben Sie bei den Bestellungen noch folgende Daten an:

- Befestigungselemente und Drückerverbindungselemente siehe Beiblatt.
- Bei den Langschildern geben Sie bitte den Abstand von Mitte Drückerteil zu Mitte Schlüsselloch an.
- Bei den Knopflangschildern geben Sie bitte an, ob der Knopf fest oder drehbar sein soll.
- Andere Verpackungseinheiten sind nach Vereinbarung möglich.



Oberfläche: Verzinkt und schwarz passiviert
Ausführung: Schmiedeeisenstruktur

MODELL 0105.126



MODELL 0101.068

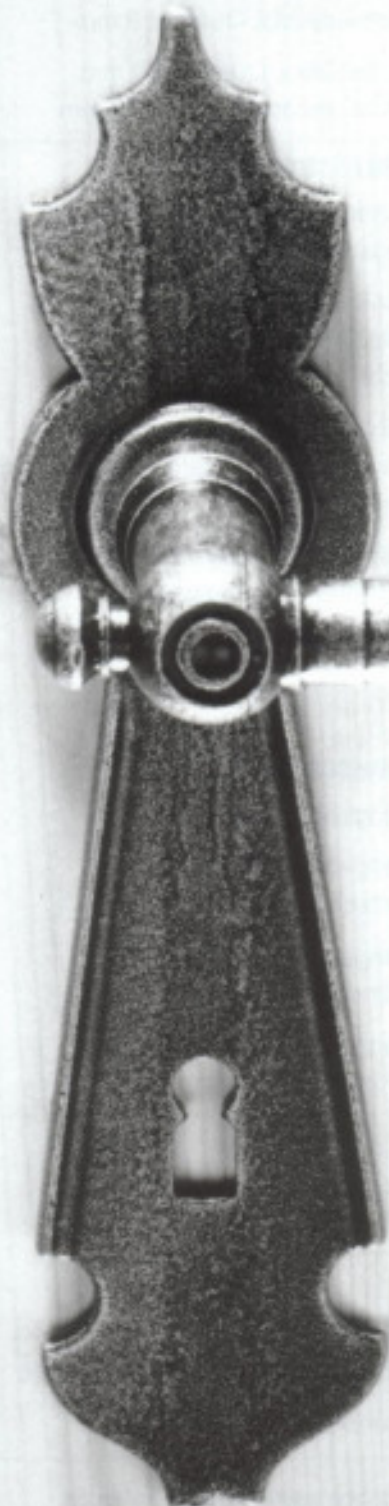

BAUBESCHLÄGE – DRÜCKER UND LANGSCHILDER
Die Stilvollen von HALCO

1. Rustikale Formgebung für stilgerechtes Türenprogramm.
2. Stilgerechte Beschlägeoberflächen, dem neuesten Trend angepaßt, sichern dem Anwender beste Gebrauchsfähigkeit.
3. Vom Hauseingang bis zum Wohnraum harmonisch aufeinander abgestimmtes Türen- und Möbelbeschlägeprogramm.
4. Besondere Vielfältigkeit der Formen für verschiedene Stilrichtungen geeignet. – Große Auswahl an Modellen.
5. Verschiedene Drückergrößen für Innen- und Außentüren.
6. Verwendung von massivem Stahlblech, bringt erhöhte Stabilität der Langschilder.
7. Stahlrückenführung für besondere Leichtgängigkeit des Drückers.
8. 3-fache Veredelung bringt besten Oberflächenschutz und erhöhte Abriebfestigkeit.
9. Kundenspezifische Verpackung spart Montage- und Arbeitskosten.

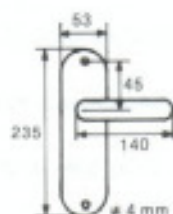

BESTELLN.R.	ARTIKELBEZEICHNUNG	VE
	HAUSTÜRDRÜCKER 0101.068	
0101.068.L8 0101.068.R8	Drückerteil links, Quadrat 8 mm Drückerteil rechts, Quadrat 8 mm	2 Paar
0101.068.L8,5 0101.068.R8,5	Drückerteil links, Quadrat 8,5 mm Drückerteil rechts, Quadrat 8,5 mm	2 Paar
0101.068.L9 0101.068.R9	Drückerteil links, Quadrat 9 mm Drückerteil rechts, Quadrat 9 mm	2 Paar
0101.068.L10 0101.068.R10	Drückerteil links, Quadrat 10 mm Drückerteil rechts, Quadrat 10 mm	2 Paar
	HAUSTÜRLANGSCHILD 0105.126	
0105.126	Langschild ungelocht, mit gedrehter Führungsrosette \varnothing 18 mm aus Stahl	4 Stk
0105.126.BB	Langschild für Buntbartschlösser mit gedrehter Führungsrosette \varnothing 18 mm aus Stahl.	4 Stk
0105.126.PZ	Langschild für Profilzylinderschlösser mit gedrehter Führungsrosette \varnothing 18 mm aus Stahl.	4 Stk
0105.126.RZ	Langschild für Rundzylinderschlösser mit gedrehter Führungsrosette \varnothing 18 mm aus Stahl.	4 Stk
	KNOPFLANGSCHILD 0107.061	
0107.061	Knopflangschild ungelocht	1 Stk
0107.061.BB	Knopflangschild für Buntbartschlösser	1 Stk
0107.061.PZ	Knopflangschild für Profilzylinderschlösser	1 Stk
0107.061.RZ	Knopflangschild für Rundzylinderschlösser	1 Stk
	WC-TÜRBESCHLAG 0105.126	
0105.126.WCA 0105.126.WCI	WC-Außenschild mit Rot-Weißscheibe WC-Innenschild mit Drehknopf	1 Paar

Bitte geben Sie bei den Bestellungen noch folgende Daten an:

- Befestigungselemente und Drückerverbindungselemente siehe Beiblatt.
- Bei den Langschildern geben Sie bitte den Abstand von Mitte Drückerteil zu Mitte Schlüsselloch an.
- Bei den Knopflangschildern geben Sie bitte an, ob der Knopf fest oder drehbar sein soll.
- Andere Verpackungseinheiten sind nach Vereinbarung möglich.



Oberfläche: Verzinkt und schwarz passiviert
Ausführung: Schmiedeeisenstruktur

MODELL 0105.125



MODELL 0101.066



**BAUBESCHLÄGE – DRÜCKER UND LANGSCHILDER
Die Stilvollen von HALCO**

1. Rustikale Formgebung für stilgerechtes Türenprogramm.
2. Stilgerechte Beschlägeoberflächen, dem neuesten Trend angepaßt, sichern dem Anwender beste Gebrauchsfähigkeit.
3. Vom Hauseingang bis zum Wohnraum harmonisch aufeinander abgestimmtes Türen- und Möbelbeschlägeprogramm.
4. Besondere Vielfältigkeit der Formen für verschiedene Stilrichtungen geeignet. – Große Auswahl an Modellen.
5. Verschiedene Drückergrößen für Innen- und Außentüren.
6. Verwendung von massivem Stahlblech, bringt erhöhte Stabilität der Langschilder.
7. Stahlrückenführung für besondere Leichtgängigkeit des Drückers.
8. 3-fache Veredelung bringt besten Oberflächenschutz und erhöhte Abriebfestigkeit.
9. Kundenspezifische Verpackung spart Montage- und Arbeitskosten.

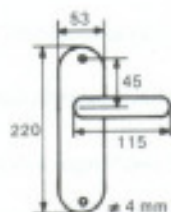

BESTELLN.R.	ARTIKELBEZEICHNUNG	VE
0101.066.L8 0101.066.R8	ZIMMERTÜRDRÜCKER 0101.066 Drückerteil links, Quadrat 8 mm Drückerteil rechts, Quadrat 8 mm	2 Paar
0101.066.L8,5 0101.066.R8,5	Drückerteil links, Quadrat 8,5 mm Drückerteil rechts, Quadrat 8,5 mm	2 Paar
0105.125	ZIMMERTÜRLANGSCHILD 0105.125 Langschild ungelocht, mit gedrehter Führungsrosette \varnothing 18 mm aus Stahl	4 Stk
0105.125.BB	Langschild für Buntbartschlösser mit gedrehter Führungsrosette \varnothing 18 mm aus Stahl.	4 Stk
0105.125.PZ	Langschild für Profilzylinderschlösser mit gedrehter Führungsrosette \varnothing 18 mm aus Stahl.	4 Stk
0105.125.RZ	Langschild für Rundzylinderschlösser mit gedrehter Führungsrosette \varnothing 18 mm aus Stahl.	4 Stk
0107.052	KNOPFLANGSCHILD 0107.052 Knopflangschild ungelocht	1 Stk
0107.052.BB	Knopflangschild für Buntbartschlösser	1 Stk
0107.052.PZ	Knopflangschild für Profilzylinderschlösser	1 Stk
0107.052.RZ	Knopflangschild für Rundzylinderschlösser	1 Stk
0105.125.WCA 0105.125.WCI	WC-TÜRBECHLAG 0105.125 WC-Außenschild mit Rot-Weißscheibe WC-Innenschild mit Drehknopf	1 Paar

Bitte geben Sie bei den Bestellungen noch folgende Daten an:

- Befestigungselemente und Drückerverbindungselemente siehe Beiblatt.
- Bei den Langschildern geben Sie bitte den Abstand von Mitte Drückerloch zu Mitte Schlüsseloch an.
- Bei den Knopflangschildern geben Sie bitte an, ob der Knopf fest oder drehbar sein soll.
- Andere Verpackungseinheiten sind nach Vereinbarung möglich.



Oberfläche: Verzinkt und schwarz passiviert
Ausführung: Schmiedeeisenstruktur

MODELL 0105.020

MODELL 0101.005

BAUBESCHLÄGE – DRÜCKER UND LANGSCHILDER Die Stilvollen von HALCO

1. Rustikale Formgebung für stilgerechtes Türenprogramm.
2. Stilgerechte Beschlägeoberflächen, dem neuesten Trend angepaßt, sichern dem Anwender beste Gebrauchsfähigkeit.
3. Vom Hauseingang bis zum Wohnraum harmonisch aufeinander abgestimmtes Türen- und Möbelbeschlägeprogramm.
4. Besondere Vielfältigkeit der Formen für verschiedene Stilrichtungen geeignet. – Große Auswahl an Modellen.
5. Verschiedene Drückergrößen für Innen- und Außentüren.
6. Verwendung von massivem Stahlblech, bringt erhöhte Stabilität der Langschilder.
7. Stahldrückerführung für besondere Leichtgängigkeit des Drückers.
8. 3-fache Veredelung bringt besten Oberflächenschutz und erhöhte Abriebfestigkeit.
9. Kundenspezifische Verpackung spart Montage- und Arbeitskosten.

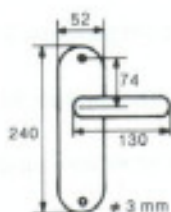

BESTELLN.R.	ARTIKELBEZEICHNUNG	VE
HAUS- U. ZIMMERTÜRDRÜCKER 0101.005		
0101.005.L8 0101.005.R8	Drückerteil links, Quadrat 8 mm Drückerteil rechts, Quadrat 8 mm	2 Paar
0101.005.L8,5 0101.005.R8,5	Drückerteil links, Quadrat 8,5 mm Drückerteil rechts, Quadrat 8,5 mm	2 Paar
0101.005.L9 0101.005.R9	Drückerteil links, Quadrat 9 mm Drückerteil rechts, Quadrat 9 mm	2 Paar
0101.005.L10 0101.005.R10	Drückerteil links, Quadrat 10 mm Drückerteil rechts, Quadrat 10 mm	2 Paar
HAUS- U. ZIMMERTÜRLANGSCHILD 0105.020		
0105.020	Langschild ungelocht, mit gedrehter Führungsrosette \varnothing 18 mm aus Stahl	4 Stk
0105.020.BB	Langschild für Buntbartschlösser mit gedrehter Führungsrosette \varnothing 18 mm aus Stahl.	4 Stk
0105.020.PZ	Langschild für Profilzylinderschlösser mit gedrehter Führungsrosette \varnothing 18 mm aus Stahl.	4 Stk
0105.020.RZ	Langschild für Rundzylinderschlösser mit gedrehter Führungsrosette \varnothing 18 mm aus Stahl.	4 Stk
KNOPFLANGSCHILD 0107.022		
0107.022	Knopflangschild ungelocht	1 Stk
0107.022.BB	Knopflangschild für Buntbartschlösser	1 Stk
0107.022.PZ	Knopflangschild für Profilzylinderschlösser	1 Stk
0107.022.RZ	Knopflangschild für Rundzylinderschlösser	1 Stk
WC-TÜRBECHLAG 0105.020		
0105.020.WCA	WC-Außenschild mit Rot-Weißscheibe	1 Paar
0105.020.WCI	WC-Innenschild mit Drehknopf	

Bitte geben Sie bei den Bestellungen noch folgende Daten an:

- Befestigungselemente und Drückerverbindungselemente siehe Beiblatt.
- Bei den Langschildern geben Sie bitte den Abstand von Mitte Drückerteil zu Mitte Schlüsselbohrung an.
- Bei den Knopflangschildern geben Sie bitte an, ob der Knopf fest oder drehbar sein soll.
- Andere Verpackungseinheiten sind nach Vereinbarung möglich.



Oberfläche: Verzinkt und schwarzpassiviert
Ausführung: Schmiedeeisenstruktur

MODELL 0105.169

MODELL 0101.158

BAUBESCHLÄGE – DRÜCKER UND LANGSCHILDER **Die Stilvollen von HALCO**

1. Rustikale Formgebung für stilgerechtes Türenprogramm.
2. Stilgerechte Beschlägeoberflächen, dem neuesten Trend angepaßt, sichern dem Anwender beste Gebrauchsfähigkeit.
3. Vom Hauseingang bis zum Wohnraum harmonisch aufeinander abgestimmtes Türen- und Möbelbeschlägeprogramm.
4. Besondere Vielfältigkeit der Formen für verschiedene Stilrichtungen geeignet. – Große Auswahl an Modellen.
5. Verschiedene Drückergrößen für Innen- und Außentüren.
6. Verwendung von massivem Stahlblech, bringt erhöhte Stabilität der Langschilder.
7. Stahldrückerführung für besondere Leichtgängigkeit des Drückers.
8. 3-fache Veredelung bringt besten Oberflächenschutz und erhöhte Abriebfestigkeit.
9. Kundenspezifische Verpackung spart Montage- und Arbeitskosten.

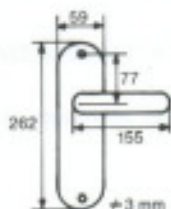

BESTELLNr.	ARTIKELBEZEICHNUNG	VE
	HAUSTÜRDRÜCKER 0101.158	
0101.158.L8 0101.158.R8	Drückerteil links, Quadrat 8 mm Drückerteil rechts, Quadrat 8 mm	2 Paar
0101.158.L8,5 0101.158.R8,5	Drückerteil links, Quadrat 8,5 mm Drückerteil rechts, Quadrat 8,5 mm	2 Paar
0101.158.L9 0101.158.R9	Drückerteil links, Quadrat 9 mm Drückerteil rechts, Quadrat 9 mm	2 Paar
0101.158.L10 0101.158.R10	Drückerteil links, Quadrat 10 mm Drückerteil rechts, Quadrat 10 mm	2 Paar
	HAUSTÜRLANGSCHILD 0105.169	
0105.169	Langschild ungelocht, mit gedrehter Führungsrosette ø 18 mm aus Stahl	4 Stk.
0105.169.BB	Langschild für Buntbartschlösser mit gedrehter Führungsrosette ø 18 mm aus Stahl.	4 Stk.
0105.169.PZ	Langschild für Profilzylinderschlösser mit gedrehter Führungsrosette ø 18 mm aus Stahl.	4 Stk.
0105.169.RZ	Langschild für Rundzylinderschlösser mit gedrehter Führungsrosette ø 18 mm aus Stahl.	4 Stk.
	KNOPFLANGSCHILD 0107.081	
0107.081	Knopflangschild ungelocht	1 Stk.
0107.081.BB	Knopflangschild für Buntbartschlösser	1 Stk.
0107.081.PZ	Knopflangschild für Profilzylinderschlösser	1 Stk.
0107.081.RZ	Knopflangschild für Rundzylinderschlösser	1 Stk.
	WC-TÜRBECHLAG 0105.169	
0105.169.WCA 0105.169.WCI	WC-Außenschild mit Rot-Weißscheibe WC-Innenschild mit Drehknopf	1 Paar

Bitte geben Sie bei den Bestellungen noch folgende Daten an:

- Befestigungselemente und Drückerverbindungselemente siehe Beiblatt.
- Bei den Langschildern geben Sie bitte den Abstand von Mitte Drückeroch zu Mitte Schlüsseloch an.
- Bei den Knopflangschildern geben Sie bitte an, ob der Knopf fest oder drehbar sein soll.
- Andere Verpackungseinheiten sind nach Vereinbarung möglich.



Oberfläche: Verzinkt und schwarz passiviert
Ausführung: Schmiedeeisenstruktur

MODELL 0105.020

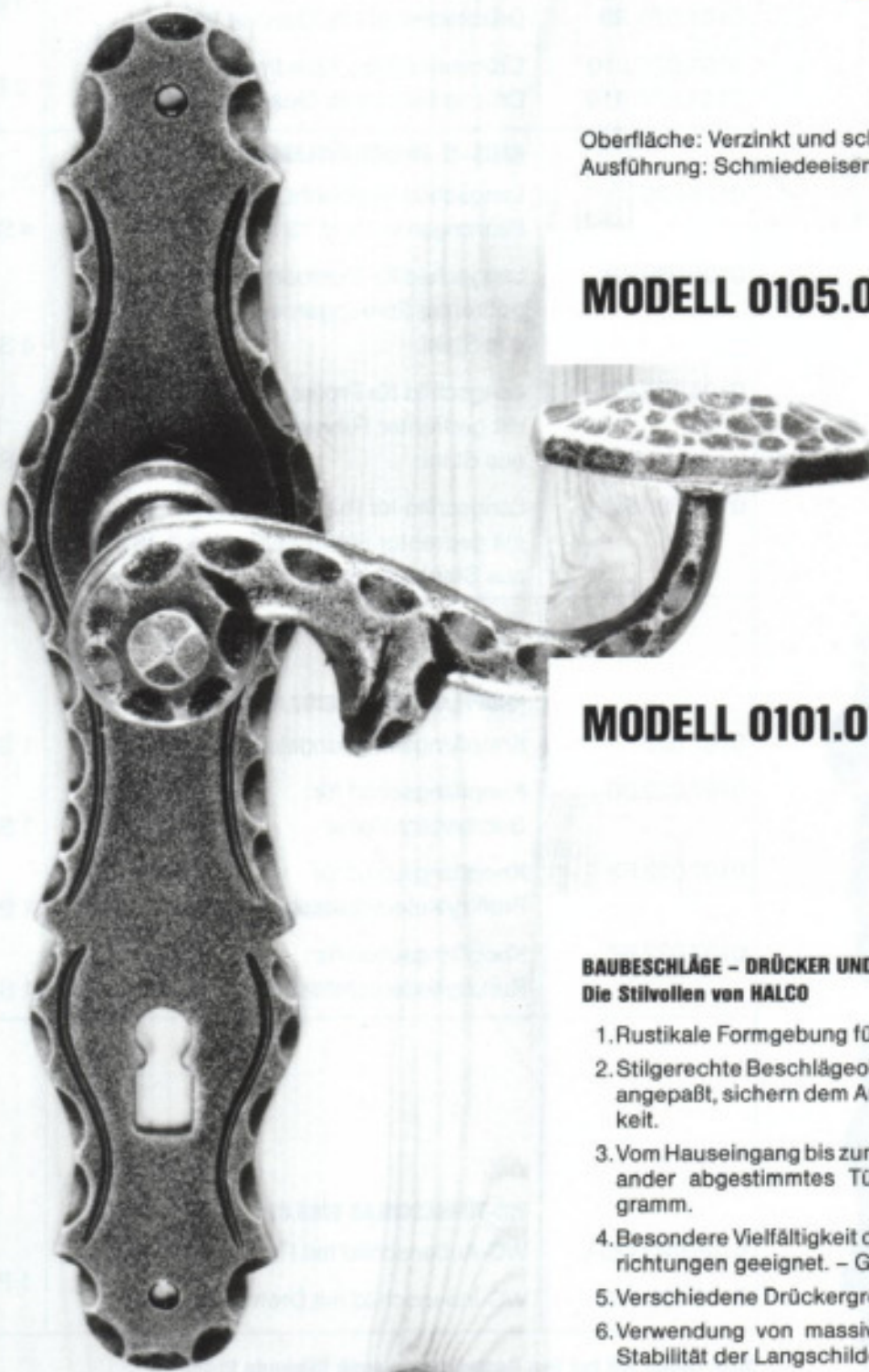

MODELL 0101.070

BAUBESCHLÄGE – DRÜCKER UND LANGSCHILDER Die Stilvollen von HALCO

1. Rustikale Formgebung für stilgerechtes Türenprogramm.
2. Stilgerechte Beschlägeoberflächen, dem neuesten Trend angepaßt, sichern dem Anwender beste Gebrauchsfähigkeit.
3. Vom Hauseingang bis zum Wohnraum harmonisch aufeinander abgestimmtes Türen- und Möbelbeschlägeprogramm.
4. Besondere Vielfältigkeit der Formen für verschiedene Stilrichtungen geeignet. – Große Auswahl an Modellen.
5. Verschiedene Drückergrößen für Innen- und Außentüren.
6. Verwendung von massivem Stahlblech, bringt erhöhte Stabilität der Langschilder.
7. Stahlprückerführung für besondere Leichtgängigkeit des Drückers.
8. 3-fache Veredelung bringt besten Oberflächenschutz und erhöhte Abriebfestigkeit.
9. Kundenspezifische Verpackung spart Montage- und Arbeitskosten.

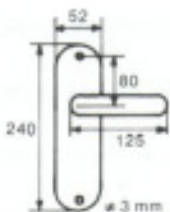

BESTELNR.	ARTIKELBEZEICHNUNG	VE
	HAUS- U. ZIMMERTÜRDRÜCKER 0101.070	
0101.070.L8 0101.070.R8	Drückerteil links, Quadrat 8 mm Drückerteil rechts, Quadrat 8 mm	2 Paar
0101.070.L8,5 0101.070.R8,5	Drückerteil links, Quadrat 8,5 mm Drückerteil rechts, Quadrat 8,5 mm	2 Paar
0101.070.L9 0101.070.R9	Drückerteil links, Quadrat 9 mm Drückerteil rechts, Quadrat 9 mm	2 Paar
0101.070.L10 0101.070.R10	Drückerteil links, Quadrat 10 mm Drückerteil rechts, Quadrat 10 mm	2 Paar
	HAUS- U. ZIMMERTÜRLANGSCHILD 0105.020	
0105.020	Langschild ungelocht, mit gedrehter Führungsrosette \varnothing 18 mm aus Stahl	4 Stk
0105.020.BB	Langschild für Buntbartschlösser mit gedrehter Führungsrosette \varnothing 18 mm aus Stahl.	4 Stk
0105.020.PZ	Langschild für Profilzylinderschlösser mit gedrehter Führungsrosette \varnothing 18 mm aus Stahl.	4 Stk
0105.020.RZ	Langschild für Rundzylinderschlösser mit gedrehter Führungsrosette \varnothing 18 mm aus Stahl.	4 Stk
	KNOPFLANGSCHILD 0107.022	
0107.022	Knopflangschild ungelocht	1 Stk
0107.022.BB	Knopflangschild für Buntbartschlösser	1 Stk
0107.022.PZ	Knopflangschild für Profilzylinderschlösser	1 Stk
0107.022.RZ	Knopflangschild für Rundzylinderschlösser	1 Stk
	WC-TÜRBECHLAG 0105.020	
0105.020.WCA 0105.020.WCI	WC-Außenschild mit Rot-Weißscheibe WC-Innenschild mit Drehknopf	1 Paar

Bitte geben Sie bei den Bestellungen noch folgende Daten an:

- Befestigungselemente und Drückerverbindungselemente siehe Beiblatt.
- Bei den Langschildern geben Sie bitte den Abstand von Mitte Drückerteil zu Mitte Schlüsselloch an.
- Bei den Knopflangschildern geben Sie bitte an, ob der Knopf fest oder drehbar sein soll.
- Andere Verpackungseinheiten sind nach Vereinbarung möglich.



Oberfläche: Verzinkt und schwarz passiviert
Ausführung: Schmiedeeisenstruktur

MODELL 0105.062

MODELL 0101.036

BAUBESCHLÄGE – DRÜCKER UND LANGSCHILDER Die Stilvollen von HALCO

1. Rustikale Formgebung für stilgerechtes Türenprogramm.
2. Stilgerechte Beschlägeoberflächen, dem neuesten Trend angepaßt, sichern dem Anwender beste Gebrauchsfähigkeit.
3. Vom Hauseingang bis zum Wohnraum harmonisch aufeinander abgestimmtes Türen- und Möbelbeschlägeprogramm.
4. Besondere Vielfältigkeit der Formen für verschiedene Stilrichtungen geeignet. – Große Auswahl an Modellen.
5. Verschiedene Drückergrößen für Innen- und Außentüren.
6. Verwendung von massivem Stahlblech, bringt erhöhte Stabilität der Langschilder.
7. Stahldrückerführung für besondere Leichtgängigkeit des Drückers.
8. 3-fache Veredelung bringt besten Oberflächenschutz und erhöhte Abriebfestigkeit.
9. Kundenspezifische Verpackung spart Montage- und Arbeitskosten.

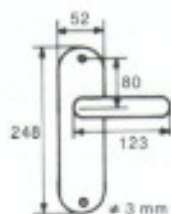

BESTELNR.	ARTIKELBEZEICHNUNG	VE
	HAUS- U. ZIMMERTÜRDRÜCKER 0101.036	
0101.036.L8 0101.036.R8	Drückerteil links, Quadrat 8 mm Drückerteil rechts, Quadrat 8 mm	2 Paar
0101.036.L8,5 0101.036.R8,5	Drückerteil links, Quadrat 8,5 mm Drückerteil rechts, Quadrat 8,5 mm	2 Paar
0101.036.L9 0101.036.R9	Drückerteil links, Quadrat 9 mm Drückerteil rechts, Quadrat 9 mm	2 Paar
0101.036.L10 0101.036.R10	Drückerteil links, Quadrat 10 mm Drückerteil rechts, Quadrat 10 mm	2 Paar
	HAUS- U. ZIMMERTÜRLANGSCHILD 0105.062	
0105.062	Langschild ungelocht, mit gedrehter Führungsrosette \varnothing 18 mm aus Stahl	4 Stk
0105.062.BB	Langschild für Buntbartschlösser mit gedrehter Führungsrosette \varnothing 18 mm aus Stahl.	4 Stk
0105.062.PZ	Langschild für Profilzylinderschlösser mit gedrehter Führungsrosette \varnothing 18 mm aus Stahl.	4 Stk
0105.062.RZ	Langschild für Rundzylinderschlösser mit gedrehter Führungsrosette \varnothing 18 mm aus Stahl.	4 Stk
	KNOPFLANGSCHILD 0107.040	
0107.040	Knopflangschild ungelocht	1 Stk
0107.040.BB	Knopflangschild für Buntbartschlösser	1 Stk
0107.040.PZ	Knopflangschild für Profilzylinderschlösser	1 Stk
0107.040.RZ	Knopflangschild für Rundzylinderschlösser	1 Stk
	WC-TÜRBESCHLAG 0105.062	
0105.062.WCA 0105.062.WCI	WC-Außenschild mit Rot-Weißscheibe WC-Innenschild mit Drehknopf	1 Paar

Bitte geben Sie bei den Bestellungen noch folgende Daten an:

- Befestigungselemente und Drückerverbindungselemente siehe Beiblatt.
- Bei den Langschildern geben Sie bitte den Abstand von Mitte Drückerteil zu Mitte Schlüsselloch an.
- Bei den Knopflangschildern geben Sie bitte an, ob der Knopf fest oder drehbar sein soll.
- Andere Verpackungseinheiten sind nach Vereinbarung möglich.



Oberfläche: Verzinkt und schwarz passiviert
Ausführung: Schmiedeeisenstruktur

MODELL 0105.042

MODELL 0101.059

BAUBESCHLÄGE - DRÜCKER UND LANGSCHILDER Die Stilvollen von HALCO

1. Rustikale Formgebung für stilgerechtes Türenprogramm.
2. Stilgerechte Beschlägeoberflächen, dem neuesten Trend angepaßt, sichern dem Anwender beste Gebrauchsfähigkeit.
3. Vom Hauseingang bis zum Wohnraum harmonisch aufeinander abgestimmtes Türen- und Möbelbeschlägeprogramm.
4. Besondere Vielfältigkeit der Formen für verschiedene Stilrichtungen geeignet. - Große Auswahl an Modellen.
5. Verschiedene Drückergrößen für Innen- und Außentüren.
6. Verwendung von massivem Stahlblech, bringt erhöhte Stabilität der Langschilder.
7. Stahldrückerführung für besondere Leichtgängigkeit des Drückers.
8. 3-fache Veredelung bringt besten Oberflächenschutz und erhöhte Abriebfestigkeit.
9. Kundenspezifische Verpackung spart Montage- und Arbeitskosten.

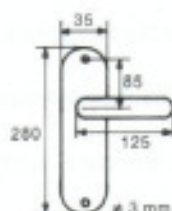

BESTELLN.R.	ARTIKELBEZEICHNUNG	VE
0101.059.L8 0101.059.R8	HAUS- U. ZIMMERTÜRDRÜCKER 0101.059 Drückerteil links, Quadrat 8 mm Drückerteil rechts, Quadrat 8 mm	2 Paar
0101.059.L8,5 0101.059.R8,5	Drückerteil links, Quadrat 8,5 mm Drückerteil rechts, Quadrat 8,5 mm	2 Paar
0101.059.L9 0101.059.R9	Drückerteil links, Quadrat 9 mm Drückerteil rechts, Quadrat 9 mm	2 Paar
0101.059.L10 0101.059.R10	Drückerteil links, Quadrat 10 mm Drückerteil rechts, Quadrat 10 mm	2 Paar
0105.048	HAUS- U. ZIMMERTÜRLANGSCHILD 0105.048 Langschild ungelocht, mit gedrehter Führungsrosette ø 18 mm aus Stahl	4 Stk
0105.048.BB	Langschild für Buntbartschlösser mit gedrehter Führungsrosette ø 18 mm aus Stahl.	4 Stk
0105.048.PZ	Langschild für Profilzylinderschlösser mit gedrehter Führungsrosette ø 18 mm aus Stahl.	4 Stk
0105.048.RZ	Langschild für Rundzylinderschlösser mit gedrehter Führungsrosette ø 18 mm aus Stahl.	4 Stk
0107.059	KNOPFLANGSCHILD 0107.059 Knopflangschild ungelocht	1 Stk
0107.059.BB	Knopflangschild für Buntbartschlösser	1 Stk
0107.059.PZ	Knopflangschild für Profilzylinderschlösser	1 Stk
0107.059.RZ	Knopflangschild für Rundzylinderschlösser	1 Stk
0105.042.WCA 0105.042.WCI	WC-TÜRBECHLAG 0105.042 WC-Außenschild mit Rot-Weißscheibe WC-Innenschild mit Drehknopf	1 Paar

Bitte geben Sie bei den Bestellungen noch folgende Daten an:

- Befestigungselemente und Drückerverbindungselemente siehe Beiblatt.
- Bei den Langschildern geben Sie bitte den Abstand von Mitte Drückeroch zu Mitte Schlüsseloch an.
- Bei den Knopflangschildern geben Sie bitte an, ob der Knopf fest oder drehbar sein soll.
- Andere Verpackungseinheiten sind nach Vereinbarung möglich.



Oberfläche: Verzinkt und schwarzpassiviert
Ausführung: Schmiedeeisenstruktur

MODELL 0101.100

MODELL 0105.122

BAUBESCHLÄGE - DRÜCKER UND LANGSCHILDER **Die Stilvollen von HALCO**

1. Rustikale Formgebung für stilgerechtes Türenprogramm.
2. Stilgerechte Beschlägeoberflächen, dem neuesten Trend angepaßt, sichern dem Anwender beste Gebrauchsfähigkeit.
3. Vom Hauseingang bis zum Wohnraum harmonisch aufeinander abgestimmtes Türen- und Möbelbeschlägeprogramm.
4. Besondere Vielfältigkeit der Formen für verschiedene Stilrichtungen geeignet. – Große Auswahl an Modellen.
5. Verschiedene Drückergrößen für Innen- und Außentüren.
6. Verwendung von massivem Stahlblech, bringt erhöhte Stabilität der Langschilder.
7. Stahlrückenführung für besondere Leichtgängigkeit des Drückers.
8. 3-fache Veredelung bringt besten Oberflächenschutz und erhöhte Abriebfestigkeit.
9. Kundenspezifische Verpackung spart Montage- und Arbeitskosten.

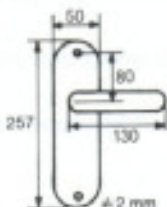

BESTELLN.R.	ARTIKELBEZEICHNUNG	VE
	HAUSTÜRDRÜCKER 0101.100	
0101.100.L8 0101.100.R8	Drückerteil links, Quadrat 8 mm Drückerteil rechts, Quadrat 8 mm	2 Paar
0101.100.L8,5 0101.100.R8,5	Drückerteil links, Quadrat 8,5 mm Drückerteil rechts, Quadrat 8,5 mm	2 Paar
0101.100.L9 0101.100.R9	Drückerteil links, Quadrat 9 mm Drückerteil rechts, Quadrat 9 mm	2 Paar
0101.100.L10 0101.100.R10	Drückerteil links, Quadrat 10 mm Drückerteil rechts, Quadrat 10 mm	2 Paar
	HAUSTÜRLANGSCHILD 0105.122	
0105.122	Langschild ungelocht, mit gedrehter Führungsrosette \varnothing 18 mm aus Stahl.	4 Stk.
0105.122.BB	Langschild für Buntbartschlösser mit gedrehter Führungsrosette \varnothing 18 mm aus Stahl.	4 Stk.
0105.122.PZ	Langschild für Profilzylinderschlösser mit gedrehter Führungsrosette \varnothing 18 mm aus Stahl.	4 Stk.
0105.122.RZ	Langschild für Rundzylinderschlösser mit gedrehter Führungsrosette \varnothing 18 mm aus Stahl.	4 Stk.
	KNOPFLANGSCHILD 0107.082	
0107.082	Knopflangschild ungelocht	1 Stk.
0107.082.BB	Knopflangschild für Buntbartschlösser	1 Stk.
0107.082.PZ	Knopflangschild für Profilzylinderschlösser	1 Stk.
0107.082.RZ	Knopflangschild für Rundzylinderschlösser	1 Stk.
	WC-TÜRBECHLAG 0105.122	
0105.122.WCA 0105.122.WCI	WC-Außenschild mit Rot-Weißscheibe WC-Innenschild mit Drehknopf	1 Paar

Bitte geben Sie bei den Bestellungen noch folgende Daten an:

- Befestigungselemente und Drückerverbindungselemente siehe Beiblatt.
- Bei den Langschildern geben Sie bitte den Abstand von Mitte Drückerloch zu Mitte Schlüsseloch an.
- Bei den Knopflangschildern geben Sie bitte an, ob der Knopf fest oder drehbar sein soll.
- Andere Verpackungseinheiten sind nach Vereinbarung möglich.



Oberfläche: Eisen antik
Ausführung: Thermopatinert, Stahlgrau.

MODELL Tp. 0105.163

MODELL Tp. 0101.165

BAUBESCHLÄGE – DRÜCKER UND LANGSCHILDER Die Stilvollen von HALCO

1. „Thermopatinerte Türbeschläge“ mit der neuen Oberflächentechnik, bieten durch Legierungsbildung besonders harte und verschleißfeste Oberflächen.
2. Die mit „thermopatinert“ gekennzeichneten Türbeschläge sind mit einer einzigartigen Rostschutzgarantie ausgestattet und geben dem Anwender vor allem im Außenbereich entsprechende Sicherheit.
3. Rustikale Formgebung für stilgerechtes Türenprogramm.
4. Stilgerechte Beschlägeoberflächen, dem neuesten Trend angepaßt, sichern dem Anwender beste Gebrauchsfähigkeit.
5. Vom Hauseingang bis zum Wohnraum harmonisch aufeinander abgestimmtes Türen- und Möbelbeschlägeprogramm.
6. Besondere Vielfältigkeit der Formen für verschiedene Stilrichtungen geeignet. – Große Auswahl an Modellen.
7. Verschiedene Drückergrößen für Innen- und Außentüren.
8. Verwendung von massivem Stahlblech, bringt erhöhte Stabilität der Langschilder.
9. Stahldrückerführung für besondere Leichtgängigkeit des Drückers.
10. 3-fache Veredelung bringt besten Oberflächenschutz und erhöhte Abriebfestigkeit.
11. Kundenspezifische Verpackung spart Montage- und Arbeitskosten.

BESTELLN.R.	ARTIKELBEZEICHNUNG	VE
	HAUSTÜRDRÜCKER Tp. 0101.165	
Tp. 0101.165.L8 Tp. 0101.165.R8	Drückerteil links, Quadrat 8 mm Drückerteil rechts, Quadrat 8 mm	2 Paar
Tp. 0101.165.L8,5 Tp. 0101.165.R8,5	Drückerteil links, Quadrat 8,5 mm Drückerteil rechts, Quadrat 8,5 mm	2 Paar
Tp. 0101.165.L9 Tp. 0101.165.R9	Drückerteil links, Quadrat 9 mm Drückerteil rechts, Quadrat 9 mm	2 Paar
Tp. 0101.165.L10 Tp. 0101.165.R10	Drückerteil links, Quadrat 10 mm Drückerteil rechts, Quadrat 10 mm	2 Paar
	HAUSTÜRLANGSCHILD Tp. 0105.163	
Tp. 0105.163	Langschild ungelocht, mit gedrehter Führungsrosette ø 18 mm aus Stahl	4 Stk.
Tp. 0105.163.BB	Langschild für Buntbartschlösser mit gedrehter Führungsrosette ø 18 mm aus Stahl.	4 Stk.
Tp. 0105.163.PZ	Langschild für Profilzylinderschlösser mit gedrehter Führungsrosette ø 18 mm aus Stahl.	4 Stk.
Tp. 0105.163.RZ	Langschild für Rundzylinderschlösser mit gedrehter Führungsrosette ø 18 mm aus Stahl.	4 Stk.
	KNOPFLANGSCHILD Tp. 0107.075	
Tp. 0107.075	Knopflangschild ungelocht	1 Stk.
Tp. 0107.075.BB	Knopflangschild für Buntbartschlösser	1 Stk.
Tp. 0107.075.PZ	Knopflangschild für Profilzylinderschlösser	1 Stk.
Tp. 0107.075.RZ	Knopflangschild für Rundzylinderschlösser	1 Stk.
	WC-TÜRBECHLAG Tp. 0105.162	
Tp.0105.162.WCA Tp.0105.162.WCI	WC-Außenschild mit Rot-Weißscheibe WC-Innenschild mit Drehknauf	1 Paar

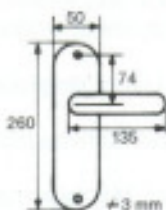
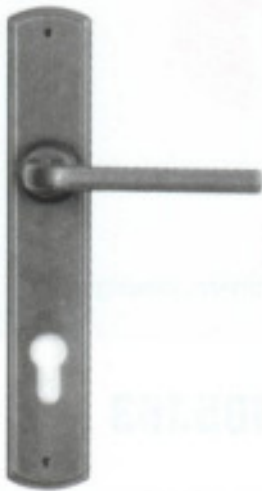

Bitte geben Sie bei den Bestellungen noch folgende Daten an:

- Befestigungselemente und Drückerverbindungselemente siehe Beiblatt.
- Bei den Langschildern geben Sie bitte den Abstand von Mitte Drückerteil zu Mitte Schlüsselloch an.
- Bei den Knopflangschildern geben Sie bitte an, ob der Knopf fest oder drehbar sein soll.
- Andere Verpackungseinheiten sind nach Vereinbarung möglich.



Oberfläche: Eisen antik
Ausführung: Thermopatinert, Stahlgrau.

MODELL Tp. 0105.167

MODELL Tp. 0101.164

BAUBESCHLÄGE – DRÜCKER UND LANGSCHILDER Die Stilvollen von HALCO

1. „Thermopatinerte Türbeschläge“ mit der neuen Oberflächentechnik, bieten durch Legierungsbildung besonders harte und verschleißfeste Oberflächen.
2. Die mit „thermopatinert“ gekennzeichneten Türbeschläge sind mit einer einzigartigen Rostschutzgarantie ausgestattet und geben dem Anwender vor allem im Außenbereich entsprechende Sicherheit.
3. Rustikale Formgebung für stilgerechtes Türenprogramm.
4. Stilgerechte Beschlägeoberflächen, dem neuesten Trend angepaßt, sichern dem Anwender beste Gebrauchsfähigkeit.
5. Vom Hauseingang bis zum Wohnraum harmonisch aufeinander abgestimmtes Türen- und Möbelbeschlägeprogramm.
6. Besondere Vielfältigkeit der Formen für verschiedene Stilrichtungen geeignet. – Große Auswahl an Modellen.
7. Verschiedene Drückergrößen für Innen- und Außentüren.
8. Verwendung von massivem Stahlblech, bringt erhöhte Stabilität der Langschilder.
9. Stahlrückenführung für besondere Leichtgängigkeit des Drückers.
10. 3-fache Veredelung bringt besten Oberflächenschutz und erhöhte Abriebfestigkeit.
11. Kundenspezifische Verpackung spart Montage- und Arbeitskosten.

BESTELLN.R.	ARTIKELBEZEICHNUNG	VE
	ZIMMERTÜRDRÜCKER Tp. 0101.164	
Tp. 0101.164.L8 Tp. 0101.164.R8	Drückerteil links, Quadrat 8 mm Drückerteil rechts, Quadrat 8 mm	2 Paar
Tp. 0101.164.L8,5 Tp. 0101.164.R8,5	Drückerteil links, Quadrat 8,5 mm Drückerteil rechts, Quadrat 8,5 mm	2 Paar
Tp. 0101.164.L9 Tp. 0101.164.R9	Drückerteil links, Quadrat 9 mm Drückerteil rechts, Quadrat 9 mm	2 Paar
Tp. 0101.164.L10 Tp. 0101.164.R10	Drückerteil links, Quadrat 10 mm Drückerteil rechts, Quadrat 10 mm	2 Paar
	ZIMMERTÜRLANGSCHILD Tp. 0105.167	
Tp. 0105.167	Langschild ungelocht, mit gedrehter Führungsrosette ø 18 mm aus Stahl	4 Stk.
Tp. 0105.167.BB	Langschild für Buntbartschlösser mit gedrehter Führungsrosette ø 18 mm aus Stahl.	4 Stk.
Tp. 0105.167.PZ	Langschild für Profilzylinderschlösser mit gedrehter Führungsrosette ø 18 mm aus Stahl.	4 Stk.
Tp. 0105.167.RZ	Langschild für Rundzylinderschlösser mit gedrehter Führungsrosette ø 18 mm aus Stahl.	4 Stk.
	KNOPFLANGSCHILD Tp. 0107.074	
Tp. 0107.074	Knopflangschild ungelocht	1 Stk.
Tp. 0107.074.BB	Knopflangschild für Buntbartschlösser	1 Stk.
Tp. 0107.074.PZ	Knopflangschild für Profilzylinderschlösser	1 Stk.
Tp. 0107.074.RZ	Knopflangschild für Rundzylinderschlösser	1 Stk.
	WC-TÜRBECHLAG Tp. 0105.162	
Tp.0105.162.WCA Tp.0105.162.WCI	WC-Außenschild mit Rot-Weißscheibe WC-Innenschild mit Drehknauf	1 Paar

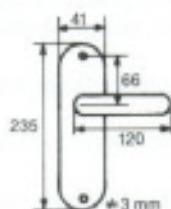

Bitte geben Sie bei den Bestellungen noch folgende Daten an:

- Befestigungselemente und Drückerverbindungselemente siehe Beiblatt.
- Bei den Langschildern geben Sie bitte den Abstand von Mitte Drückerteil zu Mitte Schlüsselbohrung an.
- Bei den Knopflangschildern geben Sie bitte an, ob der Knopf fest oder drehbar sein soll.
- Andere Verpackungseinheiten sind nach Vereinbarung möglich.



Oberfläche: Eisen antik
Ausführung: Thermopatinert, Stahlgrau.

MODELL Tp. 0105.164

MODELL Tp. 0101.166

BAUBESCHLÄGE – DRÜCKER UND LANGSCHILDER Die Stilvollen von HALCO

1. „Thermopatinerte Türbeschläge“ mit der neuen Oberflächentechnik, bieten durch Legierungsbildung besonders harte und verschleißfeste Oberflächen.
2. Die mit „thermopatinert“ gekennzeichneten Türbeschläge sind mit einer einzigartigen Rostschutzgarantie ausgestattet und geben dem Anwender vor allem im Außenbereich entsprechende Sicherheit.
3. Rustikale Formgebung für stilgerechtes Türenprogramm.
4. Stilgerechte Beschlägeoberflächen, dem neuesten Trend angepaßt, sichern dem Anwender beste Gebrauchsfähigkeit.
5. Vom Hauseingang bis zum Wohnraum harmonisch aufeinander abgestimmtes Türen- und Möbelbeschlägeprogramm.
6. Besondere Vielfältigkeit der Formen für verschiedene Stilrichtungen geeignet. – Große Auswahl an Modellen.
7. Verschiedene Drückergrößen für Innen- und Außentüren.
8. Verwendung von massivem Stahlblech, bringt erhöhte Stabilität der Langschilder.
9. Stahldrückerführung für besondere Leichtgängigkeit des Drückers.
10. 3-fache Veredelung bringt besten Oberflächenschutz und erhöhte Abriebfestigkeit.
11. Kundenspezifische Verpackung spart Montage- und Arbeitskosten.

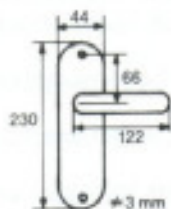
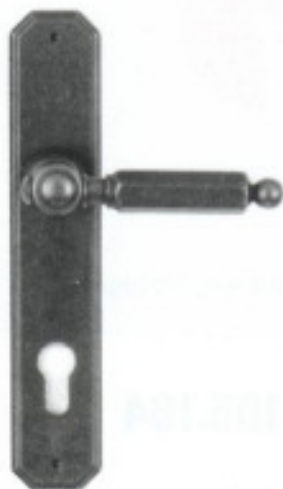

BESTELLN.R.	ARTIKELBEZEICHNUNG	VE
	HAUS- U. ZIMMERTÜRDRÜCKER Tp. 0101.166	
Tp.0101.166.L8 Tp.0101.166.R8	Drückerteil links, Quadrat 8 mm Drückerteil rechts, Quadrat 8 mm	2 Paar
Tp.0101.166.L8,5 Tp.0101.166.R8,5	Drückerteil links, Quadrat 8,5 mm Drückerteil rechts, Quadrat 8,5 mm	2 Paar
Tp.0101.166.L9 Tp.0101.166.R9	Drückerteil links, Quadrat 9 mm Drückerteil rechts, Quadrat 9 mm	2 Paar
Tp.0101.166.L10 Tp.0101.166.R10	Drückerteil links, Quadrat 10 mm Drückerteil rechts, Quadrat 10 mm	2 Paar
	HAUS- U. ZIMMERTÜRLANGSCHILD Tp. 0105.164	
Tp.0105.164	Langschild ungelocht, mit gedrehter Führungsrosette ø 18 mm aus Stahl	4 Stk.
Tp.0105.164.BB	Langschild für Buntbartschlösser mit gedrehter Führungsrosette ø 18 mm aus Stahl.	4 Stk.
Tp.0105.164.PZ	Langschild für Profilzylinderschlösser mit gedrehter Führungsrosette ø 18 mm aus Stahl.	4 Stk.
Tp.0105.164.RZ	Langschild für Rundzylinderschlösser mit gedrehter Führungsrosette ø 18 mm aus Stahl.	4 Stk.
	KNOPFLANGSCHILD Tp. 0107.076	
Tp.0107.076	Knopflangschild ungelocht	1 Stk.
Tp.0107.076.BB	Knopflangschild für Buntbartschlösser	1 Stk.
Tp.0107.076.PZ	Knopflangschild für Profilzylinderschlösser	1 Stk.
Tp.0107.076.RZ	Knopflangschild für Rundzylinderschlösser	1 Stk.
	WC-TÜRBESCHLAG Tp. 0105.164	
Tp.0105.164.WCA Tp.0105.164.WCI	WC-Außenschild mit Rot-Weißscheibe WC-Innenschild mit Drehknauf	1 Paar

Bitte geben Sie bei den Bestellungen noch folgende Daten an:

- Befestigungselemente und Drückerverbindungselemente siehe Beiblatt.
- Bei den Langschildern geben Sie bitte den Abstand von Mitte Drückerloch zu Mitte Schlüsselloch an.
- Bei den Knopflangschildern geben Sie bitte an, ob der Knopf fest oder drehbar sein soll.
- Andere Verpackungseinheiten sind nach Vereinbarung möglich.



Oberfläche: Eisen antik
Ausführung: Thermopatinert, Stahlgrau.

MODELL Tp. 0105.165

MODELL Tp. 0101.163

BAUBESCHLÄGE – DRÜCKER UND LANGSCHILDER Die Stilvollen von HALCO

1. „Thermopatinerte Türbeschläge“ mit der neuen Oberflächentechnik, bieten durch Legierungsbildung besonders harte und verschleißfeste Oberflächen.
2. Die mit „thermopatinert“ gekennzeichneten Türbeschläge sind mit einer einzigartigen Rostschutzgarantie ausgestattet und geben dem Anwender vor allem im Außenbereich entsprechende Sicherheit.
3. Rustikale Formgebung für stilgerechtes Türenprogramm.
4. Stilgerechte Beschlägeoberflächen, dem neuesten Trend angepaßt, sichern dem Anwender beste Gebrauchsfähigkeit.
5. Vom Hauseingang bis zum Wohnraum harmonisch aufeinander abgestimmtes Türen- und Möbelbeschlägeprogramm.
6. Besondere Vielfältigkeit der Formen für verschiedene Stilrichtungen geeignet. – Große Auswahl an Modellen.
7. Verschiedene Drückergrößen für Innen- und Außentüren.
8. Verwendung von massivem Stahlblech, bringt erhöhte Stabilität der Langschilder.
9. Stahldrückerführung für besondere Leichtgängigkeit des Drückers.
10. 3-fache Veredelung bringt besten Oberflächenschutz und erhöhte Abriebfestigkeit.
11. Kundenspezifische Verpackung spart Montage- und Arbeitskosten.

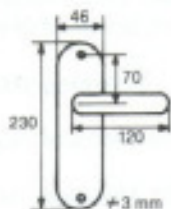

BESTELLN.R.	ARTIKELBEZEICHNUNG	VE
	HAUS- U. ZIMMERTÜRDRÜCKER Tp. 0101.163	
Tp.0101.163.L8 Tp.0101.163.R8	Drückerteil links, Quadrat 8 mm Drückerteil rechts, Quadrat 8 mm	2 Paar
Tp.0101.163.L8,5 Tp.0101.163.R8,5	Drückerteil links, Quadrat 8,5 mm Drückerteil rechts, Quadrat 8,5 mm	2 Paar
Tp.0101.163.L9 Tp.0101.163.R9	Drückerteil links, Quadrat 9 mm Drückerteil rechts, Quadrat 9 mm	2 Paar
Tp.0101.163.L10 Tp.0101.163.R10	Drückerteil links, Quadrat 10 mm Drückerteil rechts, Quadrat 10 mm	2 Paar
	HAUS- U. ZIMMERTÜRLANGSCHILD Tp. 0105.165	
Tp.0105.165	Langschild ungelocht, mit gedrehter Führungsrosette ø 18 mm aus Stahl	4 Stk.
Tp.0105.165.BB	Langschild für Buntbartschlösser mit gedrehter Führungsrosette ø 18 mm aus Stahl.	4 Stk.
Tp.0105.165.PZ	Langschild für Profilzylinderschlösser mit gedrehter Führungsrosette ø 18 mm aus Stahl.	4 Stk.
Tp.0105.165.RZ	Langschild für Rundzylinderschlösser mit gedrehter Führungsrosette ø 18 mm aus Stahl.	4 Stk.
	KNOPFLANGSCHILD Tp. 0107.077	
Tp.0107.077	Knopflangschild ungelocht	1 Stk.
Tp.0107.077.BB	Knopflangschild für Buntbartschlösser	1 Stk.
Tp.0107.077.PZ	Knopflangschild für Profilzylinderschlösser	1 Stk.
Tp.0107.077.RZ	Knopflangschild für Rundzylinderschlösser	1 Stk.
	WC-TÜRBECHLAG Tp. 0105.165	
Tp.0105.165.WCA Tp.0105.165.WCI	WC-Außenschild mit Rot-Weißscheibe WC-Innenschild mit Drehknopf	1 Paar

Bitte geben Sie bei den Bestellungen noch folgende Daten an:

- Befestigungselemente und Drückerverbindungselemente siehe Beiblatt.
- Bei den Langschildern geben Sie bitte den Abstand von Mitte Drückerteil zu Mitte Schlüsselloch an.
- Bei den Knopflangschildern geben Sie bitte an, ob der Knopf fest oder drehbar sein soll.
- Andere Verpackungseinheiten sind nach Vereinbarung möglich.



Oberfläche: Eisen anitk
Ausführung: Thermopatinert, Stahlgrau.

MODELL Tp. 0105.166

MODELL Tp. 0105.167

**BAUBESCHLÄGE – DRÜCKER UND LANGSCHILDER
Die Stilvollen von HALCO**

1. „Thermopatinerte Türbeschläge“ mit der neuen Oberflächentechnik, bieten durch Legierungsbildung besonders harte und verschleißfeste Oberflächen.
2. Die mit „thermopatinert“ gekennzeichneten Türbeschläge sind mit einer einzigartigen Rostschutzgarantie ausgestattet und geben dem Anwender vor allem im Außenbereich entsprechende Sicherheit.
3. Rustikale Formgebung für stilgerechtes Türenprogramm.
4. Stilgerechte Beschlägeoberflächen, dem neuesten Trend angepaßt, sichern dem Anwender beste Gebrauchsfähigkeit.
5. Vom Hauseingang bis zum Wohnraum harmonisch aufeinander abgestimmtes Türen- und Möbelbeschlägeprogramm.
6. Besondere Vielfältigkeit der Formen für verschiedene Stilrichtungen geeignet. – Große Auswahl an Modellen.
7. Verschiedene Drückergößen für Innen- und Außentüren.
8. Verwendung von massivem Stahlblech, bringt erhöhte Stabilität der Langschilder.
9. Stahldrückerführung für besondere Leichtgängigkeit des Drückers.
10. 3-fache Veredelung bringt besten Oberflächenschutz und erhöhte Abriebfestigkeit.
11. Kundenspezifische Verpackung spart Montage- und Arbeitskosten.



BESTELLNr.	ARTIKELBEZEICHNUNG	VE
HAUS- U. ZIMMERTÜRDRÜCKER Tp. 0101.167		
Tp.0101.167.L8 Tp.0101.167.R8	Drückerteil links, Quadrat 8 mm Drückerteil rechts, Quadrat 8 mm	2 Paar
Tp.0101.167.L8,5 Tp.0101.167.R8,5	Drückerteil links, Quadrat 8,5 mm Drückerteil rechts, Quadrat 8,5 mm	2 Paar
Tp.0101.167.L9 Tp.0101.167.R9	Drückerteil links, Quadrat 9 mm Drückerteil rechts, Quadrat 9 mm	2 Paar
Tp.0101.167.L10 Tp.0101.167.R10	Drückerteil links, Quadrat 10 mm Drückerteil rechts, Quadrat 10 mm	2 Paar
HAUS- U. ZIMMERTÜRLANGSCHILD Tp. 0105.166		
Tp.0105.166	Langschild ungelocht, mit gedrehter Führungsrosette ø 18 mm aus Stahl	4 Stk.
Tp.0105.166.BB	Langschild für Buntbartschlösser mit gedrehter Führungsrosette ø 18 mm aus Stahl.	4 Stk.
Tp.0105.166.PZ	Langschild für Profilzylinderschlösser mit gedrehter Führungsrosette ø 18 mm aus Stahl.	4 Stk.
Tp.0105.166.RZ	Langschild für Rundzylinderschlösser mit gedrehter Führungsrosette ø 18 mm aus Stahl.	4 Stk.
KNOPFLANGSCHILD Tp. 0107.078		
Tp.0107.078	Knopflangschild ungelocht	1 Stk.
Tp.0107.078.BB	Knopflangschild für Buntbartschlösser	1 Stk.
Tp.0107.078.PZ	Knopflangschild für Profilzylinderschlösser	1 Stk.
Tp.0107.078.RZ	Knopflangschild für Rundzylinderschlösser	1 Stk.
WC-TÜRBECHLAG Tp. 0105.166		
Tp.0105.166.WCA Tp.0105.166.WCI	WC-Außenschild mit Rot-Weißscheibe WC-Innenschild mit Drehknauf	1 Paar

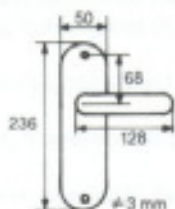

Bitte geben Sie bei den Bestellungen noch folgende Daten an:

- Befestigungselemente und Drückerverbindungselemente siehe Beiblatt.
- Bei den Langschildern geben Sie bitte den Abstand von Mitte Drückerteil zu Mitte Schlüsselloch an.
- Bei den Knopflangschildern geben Sie bitte an, ob der Knopf fest oder drehbar sein soll.
- Andere Verpackungseinheiten sind nach Vereinbarung möglich.



Oberfläche: Eisen antik
Ausführung: Thermopatinert, Stahlgrau.

MODELL Tp. 0105.162

MODELL Tp. 0101.163

BAUBESCHLÄGE - DRÜCKER UND LANGSCHILDER Die Stilvollen von HALCO

1. „Thermopatinerte Türbeschläge“ mit der neuen Oberflächentechnik, bieten durch Legierungsbildung besonders harte und verschleißfeste Oberflächen.
2. Die mit „thermopatinert“ gekennzeichneten Türbeschläge sind mit einer einzigartigen Rostschutzgarantie ausgestattet und geben dem Anwender vor allem im Außenbereich entsprechende Sicherheit.
3. Rustikale Formgebung für stilgerechtes Türenprogramm.
4. Stilgerechte Beschlägeoberflächen, dem neuesten Trend angepaßt, sichern dem Anwender beste Gebrauchsfähigkeit.
5. Vom Hauseingang bis zum Wohnraum harmonisch aufeinander abgestimmtes Türen- und Möbelbeschlägeprogramm.
6. Besondere Vielfältigkeit der Formen für verschiedene Stilrichtungen geeignet. – Große Auswahl an Modellen.
7. Verschiedene Drückergrößen für Innen- und Außentüren.
8. Verwendung von massivem Stahlblech, bringt erhöhte Stabilität der Langschilder.
9. Stahldrückerführung für besondere Leichtgängigkeit des Drückers.
10. 3-fache Veredelung bringt besten Oberflächenschutz und erhöhte Abriebfestigkeit.
11. Kundenspezifische Verpackung spart Montage- und Arbeitskosten.

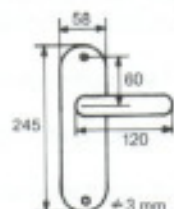

BESTELLN.R.	ARTIKELBEZEICHNUNG	VE
	HAUS- U. ZIMMERTÜRDRÜCKER Tp. 0101.163	
Tp.0101.163.L8 Tp.0101.163.R8	Drückerteil links, Quadrat 8 mm Drückerteil rechts, Quadrat 8 mm	2 Paar
Tp.0101.163.L8,5 Tp.0101.163.R8,5	Drückerteil links, Quadrat 8,5 mm Drückerteil rechts, Quadrat 8,5 mm	2 Paar
Tp.0101.163.L9 Tp.0101.163.R9	Drückerteil links, Quadrat 9 mm Drückerteil rechts, Quadrat 9 mm	2 Paar
Tp.0101.163.L10 Tp.0101.163.R10	Drückerteil links, Quadrat 10 mm Drückerteil rechts, Quadrat 10 mm	2 Paar
	HAUS- U. ZIMMERTÜRLANGSCHILD Tp. 0105.162	
Tp.0105.162	Langschild ungelocht, mit gedrehter Führungsrosette ø 18 mm aus Stahl	4 Stk.
Tp.0105.162.BB	Langschild für Buntbartschlösser mit gedrehter Führungsrosette ø 18 mm aus Stahl.	4 Stk.
Tp.0105.162.PZ	Langschild für Profilzylinderschlösser mit gedrehter Führungsrosette ø 18 mm aus Stahl.	4 Stk.
Tp.0105.162.RZ	Langschild für Rundzylinderschlösser mit gedrehter Führungsrosette ø 18 mm aus Stahl.	4 Stk.
	KNOPFLANGSCHILD Tp. 0107.079	
Tp.0107.079	Knopflangschild ungelocht	1 Stk.
Tp.0107.079.BB	Knopflangschild für Buntbartschlösser	1 Stk.
Tp.0107.079.PZ	Knopflangschild für Profilzylinderschlösser	1 Stk.
Tp.0107.079.RZ	Knopflangschild für Rundzylinderschlösser	1 Stk.
	WC-TÜRBECHLAG Tp. 0105.167	
Tp.0105.200.WCA Tp.0105.200.WCI	WC-Außenschild mit Rot-Weißscheibe WC-Innenschild mit Drehknopf	1 Paar

Bitte geben Sie bei den Bestellungen noch folgende Daten an:

- Befestigungselemente und Drückerverbindungselemente siehe Beiblatt.
- Bei den Langschildern geben Sie bitte den Abstand von Mitte Drückerloch zu Mitte Schlüsseloch an.
- Bei den Knopflangschildern geben Sie bitte an, ob der Knopf fest oder drehbar sein soll.
- Andere Verpackungseinheiten sind nach Vereinbarung möglich.



Oberfläche: Eisen antik
Ausführung: Thermopatinert, Stahlgrau.

MODELL Tp. 0105.162

MODELL Tp. 0101.166

BAUBESCHLÄGE - DRÜCKER UND LANGSCHILDER Die Stilvollen von HALCO

1. „Thermopatinerte Türbeschläge“ mit der neuen Oberflächentechnik, bieten durch Legierungsbildung besonders harte und verschleißfeste Oberflächen.
2. Die mit „thermopatinert“ gekennzeichneten Türbeschläge sind mit einer einzigartigen Rostschutzgarantie ausgestattet und geben dem Anwender vor allem im Außenbereich entsprechende Sicherheit.
3. Rustikale Formgebung für stilgerechtes Türenprogramm.
4. Stilgerechte Beschlägeoberflächen, dem neuesten Trend angepaßt, sichern dem Anwender beste Gebrauchsfähigkeit.
5. Vom Hauseingang bis zum Wohnraum harmonisch aufeinander abgestimmtes Türen- und Möbelbeschlägeprogramm.
6. Besondere Vielfältigkeit der Formen für verschiedene Stilrichtungen geeignet. – Große Auswahl an Modellen.
7. Verschiedene Drückergrößen für Innen- und Außentüren.
8. Verwendung von massivem Stahlblech, bringt erhöhte Stabilität der Langschilder.
9. Stahldrückerführung für besondere Leichtgängigkeit des Drückers.
10. 3-fache Veredelung bringt besten Oberflächenschutz und erhöhte Abriebfestigkeit.
11. Kundenspezifische Verpackung spart Montage- und Arbeitskosten.

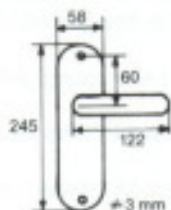

BESTELLNR.	ARTIKELBEZEICHNUNG	VE
	HAUS- U. ZIMMERTÜRDRÜCKER Tp. 0101.166	
Tp.0101.166.L8 Tp.0101.166.R8	Drückerteil links, Quadrat 8 mm Drückerteil rechts, Quadrat 8 mm	2 Paar
Tp.0101.166.L8,5 Tp.0101.166.R8,5	Drückerteil links, Quadrat 8,5 mm Drückerteil rechts, Quadrat 8,5 mm	2 Paar
Tp.0101.166.L9 Tp.0101.166.R9	Drückerteil links, Quadrat 9 mm Drückerteil rechts, Quadrat 9 mm	2 Paar
Tp.0101.166.L10 Tp.0101.166.R10	Drückerteil links, Quadrat 10 mm Drückerteil rechts, Quadrat 10 mm	2 Paar
	HAUS- U. ZIMMERTÜRLANGSCHILD Tp. 0105.162	
Tp.0105.162	Langschild ungelocht, mit gedrehter Führungsrosette ø 18 mm aus Stahl	4 Stk.
Tp.0105.162.BB	Langschild für Buntbartschlösser mit gedrehter Führungsrosette ø 18 mm aus Stahl.	4 Stk.
Tp.0105.162.PZ	Langschild für Profilzylinderschlösser mit gedrehter Führungsrosette ø 18 mm aus Stahl.	4 Stk.
Tp.0105.162.RZ	Langschild für Rundzylinderschlösser mit gedrehter Führungsrosette ø 18 mm aus Stahl.	4 Stk.
	KNOPFLANGSCHILD Tp. 0107.079	
Tp.0107.079	Knopflangschild ungelocht	1 Stk.
Tp.0107.079.BB	Knopflangschild für Buntbartschlösser	1 Stk.
Tp.0107.079.PZ	Knopflangschild für Profilzylinderschlösser	1 Stk.
Tp.0107.079.RZ	Knopflangschild für Rundzylinderschlösser	1 Stk.
	WC-TÜRBECHLAG Tp. 0105.200	
Tp.0105.200.WCA Tp.0105.200.WCI	WC-Außenschild mit Rot-Weißscheibe WC-Innenschild mit Drehknopf	1 Paar

Bitte geben Sie bei den Bestellungen noch folgende Daten an:

- Befestigungselemente und Drückerverbindungselemente siehe Beiblatt.
- Bei den Langschildern geben Sie bitte den Abstand von Mitte Drückerteil zu Mitte Schlüsselloch an.
- Bei den Knopflangschildern geben Sie bitte an, ob der Knopf fest oder drehbar sein soll.
- Andere Verpackungseinheiten sind nach Vereinbarung möglich.



Oberfläche: Eisen antik
Ausführung: Thermopatinert, Stahlgrau.

MODELL Tp. 0105.168

MODELL Tp. 0101.093

BAUBESCHLÄGE – DRÜCKER UND LANGSCHILDER
Die Stilvollen von HALCO

1. „Thermopatinerte Türbeschläge“ mit der neuen Oberflächentechnik, bieten durch Legierungsbildung besonders harte und verschleißfeste Oberflächen.
2. Die mit „thermopatinert“ gekennzeichneten Türbeschläge sind mit einer einzigartigen Rostschutzgarantie ausgestattet und geben dem Anwender vor allem im Außenbereich entsprechende Sicherheit.
3. Rustikale Formgebung für stilgerechtes Türenprogramm.
4. Stilgerechte Beschlägeoberflächen, dem neuesten Trend angepaßt, sichern dem Anwender beste Gebrauchsfähigkeit.
5. Vom Hauseingang bis zum Wohnraum harmonisch aufeinander abgestimmtes Türen- und Möbelbeschlägeprogramm.
6. Besondere Vielfältigkeit der Formen für verschiedene Stilrichtungen geeignet. – Große Auswahl an Modellen.
7. Verschiedene Drückergrößen für Innen- und Außentüren.
8. Verwendung von massivem Stahlblech, bringt erhöhte Stabilität der Langschilder.
9. Stahldrückerführung für besondere Leichtgängigkeit des Drückers.
10. 3-fache Veredelung bringt besten Oberflächenschutz und erhöhte Abriebfestigkeit.
11. Kundenspezifische Verpackung spart Montage- und Arbeitskosten.

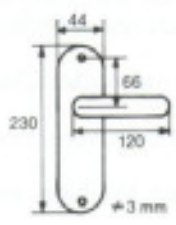

BESTELLN.R.	ARTIKELBEZEICHNUNG	VE
HAUS- U. ZIMMERTÜRDRÜCKER Tp. 0101.093		
Tp.0101.093.L8 Tp.0101.093.R8	Drückerteil links, Quadrat 8 mm Drückerteil rechts, Quadrat 8 mm	2 Paar
Tp.0101.093.L8,5 Tp.0101.093.R8,5	Drückerteil links, Quadrat 8,5 mm Drückerteil rechts, Quadrat 8,5 mm	2 Paar
Tp.0101.093.L9 Tp.0101.093.R9	Drückerteil links, Quadrat 9 mm Drückerteil rechts, Quadrat 9 mm	2 Paar
Tp.0101.093.L10 Tp.0101.093.R10	Drückerteil links, Quadrat 10 mm Drückerteil rechts, Quadrat 10 mm	2 Paar
HAUS- U. ZIMMERTÜRLANGSCHILD Tp. 0105.168		
Tp.0105.168	Langschild ungelocht, mit gedrehter Führungsrosette ø 18 mm aus Stahl	4 Stk.
Tp.0105.168.BB	Langschild für Buntbartschlösser mit gedrehter Führungsrosette ø 18 mm aus Stahl.	4 Stk.
Tp.0105.168.PZ	Langschild für Profilzylinderschlösser mit gedrehter Führungsrosette ø 18 mm aus Stahl.	4 Stk.
Tp.0105.168.RZ	Langschild für Rundzylinderschlösser mit gedrehter Führungsrosette ø 18 mm aus Stahl.	4 Stk.
KNOPFLANGSCHILD Tp. 0107.080		
Tp.0107.080	Knopflangschild ungelocht	1 Stk.
Tp.0107.080.BB	Knopflangschild für Buntbartschlösser	1 Stk.
Tp.0107.080.PZ	Knopflangschild für Profilzylinderschlösser	1 Stk.
Tp.0107.080.RZ	Knopflangschild für Rundzylinderschlösser	1 Stk.
WC-TÜRBECHLAG Tp. 0105.168		
Tp.0105.168.WCA Tp.0105.168.WCI	WC-Außenschild mit Rot-Weißscheibe WC-Innenschild mit Drehknopf	1 Paar

Bitte geben Sie bei den Bestellungen noch folgende Daten an:

- Befestigungselemente und Drückerverbindungselemente siehe Beiblatt.
- Bei den Langschildern geben Sie bitte den Abstand von Mitte Drückerteil zu Mitte Schlüsselbohrung an.
- Bei den Knopflangschildern geben Sie bitte an, ob der Knopf fest oder drehbar sein soll.
- Andere Verpackungseinheiten sind nach Vereinbarung möglich.



Oberfläche: Verzinkt und schwarzpassiviert
Ausführung: Schmiedeeisenstruktur

MODELL 0105.152

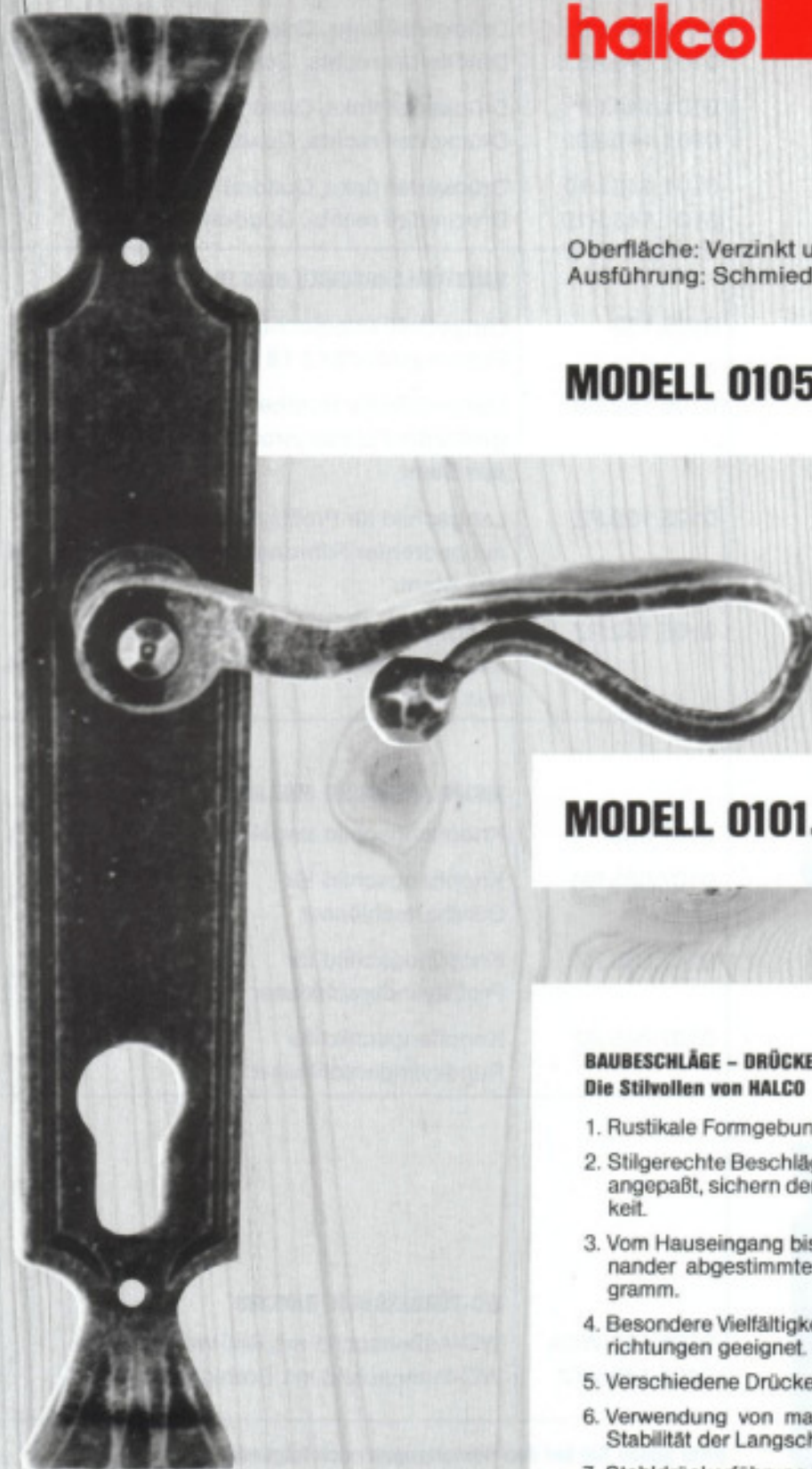

MODELL 0101.148

BAUBESCHLÄGE – DRÜCKER UND LANGSCHILDER Die Stilvollen von HALCO

1. Rustikale Formgebung für stilgerechtes Türenprogramm.
2. Stilgerechte Beschlägeoberflächen, dem neuesten Trend angepaßt, sichern dem Anwender beste Gebrauchsfähigkeit.
3. Vom Hauseingang bis zum Wohnraum harmonisch aufeinander abgestimmtes Türen- und Möbelbeschlägeprogramm.
4. Besondere Vielfältigkeit der Formen für verschiedene Stilrichtungen geeignet. – Große Auswahl an Modellen.
5. Verschiedene Drückergrößen für Innen- und Außentüren.
6. Verwendung von massivem Stahlblech, bringt erhöhte Stabilität der Langschilder.
7. Stahldrückerführung für besondere Leichtgängigkeit des Drückers.
8. 3-fache Veredelung bringt besten Oberflächenschutz und erhöhte Abriebfestigkeit.
9. Kundenspezifische Verpackung spart Montage- und Arbeitskosten.

BESTELLN.R.	ARTIKELBEZEICHNUNG	VE
	HAUSTÜRDRÜCKER 0101.148	
0101.148.L8 0101.148.R8	Drückerteil links, Quadrat 8 mm Drückerteil rechts, Quadrat 8 mm	2 Paar
0101.148.L8,5 0101.148.R8,5	Drückerteil links, Quadrat 8,5 mm Drückerteil rechts, Quadrat 8,5 mm	2 Paar
0101.148.L9 0101.148.R9	Drückerteil links, Quadrat 9 mm Drückerteil rechts, Quadrat 9 mm	2 Paar
0101.148.L10 0101.148.R10	Drückerteil links, Quadrat 10 mm Drückerteil rechts, Quadrat 10 mm	2 Paar
	HAUSTÜRLANGSCHILD 0105.152	
0105.152	Langschild ungelocht, mit gedrehter Führungsrosette ø 18 mm aus Stahl	4 Stk.
0105.152.BB	Langschild für Buntbartschlösser mit gedrehter Führungsrosette ø 18 mm aus Stahl.	4 Stk.
0105.152.PZ	Langschild für Profilzylinderschlösser mit gedrehter Führungsrosette ø 18 mm aus Stahl.	4 Stk.
0105.152.RZ	Langschild für Rundzylinderschlösser mit gedrehter Führungsrosette ø 18 mm aus Stahl.	4 Stk.
	KNOPFLANGSCHILD 0107.085	
0107.085	Knopflangschild ungelocht	1 Stk.
0107.085.BB	Knopflangschild für Buntbartschlösser	1 Stk.
0107.085.PZ	Knopflangschild für Profilzylinderschlösser	1 Stk.
0107.085.RZ	Knopflangschild für Rundzylinderschlösser	1 Stk.
	WC-TÜRBECHLAG 0105.160	
0105.160.WCA 0105.160.WCI	WC-Außenschild mit Rot-Weißscheibe WC-Innenschild mit Drehknauf	1 Paar

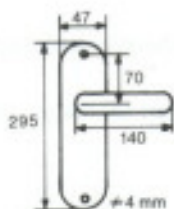

Bitte geben Sie bei den Bestellungen noch folgende Daten an:

- Befestigungselemente und Drückerverbindungselemente siehe Beiblatt.
- Bei den Langschildern geben Sie bitte den Abstand von Mitte Drückerteil zu Mitte Schlüsselloch an.
- Bei den Knopflangschildern geben Sie bitte an, ob der Knopf fest oder drehbar sein soll.
- Andere Verpackungseinheiten sind nach Vereinbarung möglich.



Oberfläche: Verzinkt und schwarzpassiviert
Ausführung: Schmiedeeisenstruktur

MODELL 0105.154

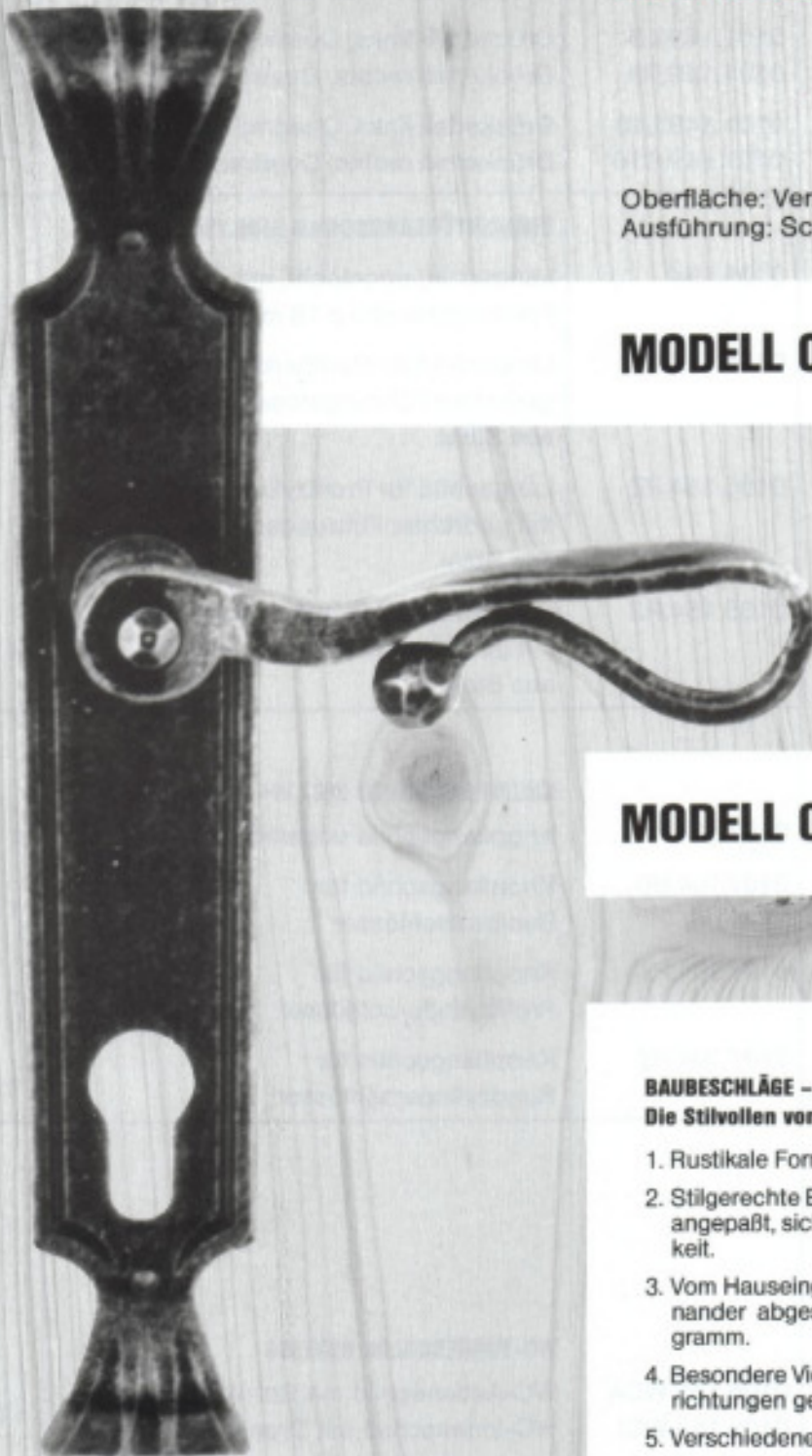

MODELL 0101.149

BAUBESCHLÄGE - DRÜCKER UND LANGSCHILDER Die Stilvollen von HALCO

1. Rustikale Formgebung für stilgerechtes Türenprogramm.
2. Stilgerechte Beschlägeoberflächen, dem neuesten Trend angepaßt, sichern dem Anwender beste Gebrauchsfähigkeit.
3. Vom Hauseingang bis zum Wohnraum harmonisch aufeinander abgestimmtes Türen- und Möbelbeschlägeprogramm.
4. Besondere Vielfältigkeit der Formen für verschiedene Stilrichtungen geeignet. – Große Auswahl an Modellen.
5. Verschiedene Drückergrößen für Innen- und Außentüren.
6. Verwendung von massivem Stahlblech, bringt erhöhte Stabilität der Langschilder.
7. Stahlprückerführung für besondere Leichtgängigkeit des Drückers.
8. 3-fache Veredelung bringt besten Oberflächenschutz und erhöhte Abriebfestigkeit.
9. Kundenspezifische Verpackung spart Montage- und Arbeitskosten.

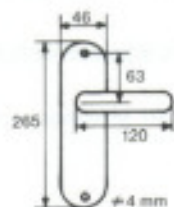

BESTELLN.R.	ARTIKELBEZEICHNUNG	VE
	ZIMMERTÜRDRÜCKER 0101.149	
0101.149.L8 0101.149.R8	Drückerteil links, Quadrat 8 mm Drückerteil rechts, Quadrat 8 mm	2 Paar
0101.149.L8,5 0101.149.R8,5	Drückerteil links, Quadrat 8,5 mm Drückerteil rechts, Quadrat 8,5 mm	2 Paar
0101.149.L9 0101.149.R9	Drückerteil links, Quadrat 9 mm Drückerteil rechts, Quadrat 9 mm	2 Paar
0101.149.L10 0101.149.R10	Drückerteil links, Quadrat 10 mm Drückerteil rechts, Quadrat 10 mm	2 Paar
	ZIMMERTÜRLANGSCHILD 0105.154	
0105.154	Langschild ungelocht, mit gedrehter Führungsrosette ø 18 mm aus Stahl	4 Stk.
0105.154.BB	Langschild für Buntbartschlösser mit gedrehter Führungsrosette ø 18 mm aus Stahl.	4 Stk.
0105.154.PZ	Langschild für Profilzylinderschlösser mit gedrehter Führungsrosette ø 18 mm aus Stahl.	4 Stk.
0105.154.RZ	Langschild für Rundzylinderschlösser mit gedrehter Führungsrosette ø 18 mm aus Stahl.	4 Stk.
	KNOPFLANGSCHILD 0107.104	
0107.104	Knopflangschild ungelocht	1 Stk.
0107.104.BB	Knopflangschild für Buntbartschlösser	1 Stk.
0107.104.PZ	Knopflangschild für Profilzylinderschlösser	1 Stk.
0107.104.RZ	Knopflangschild für Rundzylinderschlösser	1 Stk.
	WC-TÜRBECHLAG 0105.153	
0105.153.WCA 0105.153.WCI	WC-Außenschild mit Rot-Weißscheibe WC-Innenschild mit Drehknauf	1 Paar

Bitte geben Sie bei den Bestellungen noch folgende Daten an:

- Befestigungselemente und Drückerverbindungselemente siehe Beiblatt.
- Bei den Langschildern geben Sie bitte den Abstand von Mitte Drückeroch zu Mitte Schlüsseloch an.
- Bei den Knopflangschildern geben Sie bitte an, ob der Knopf fest oder drehbar sein soll.
- Andere Verpackungseinheiten sind nach Vereinbarung möglich.



Oberfläche: Verzinkt und schwarzpassiviert
Ausführung: Schmiedeeisenstruktur

MODELL 0105.152

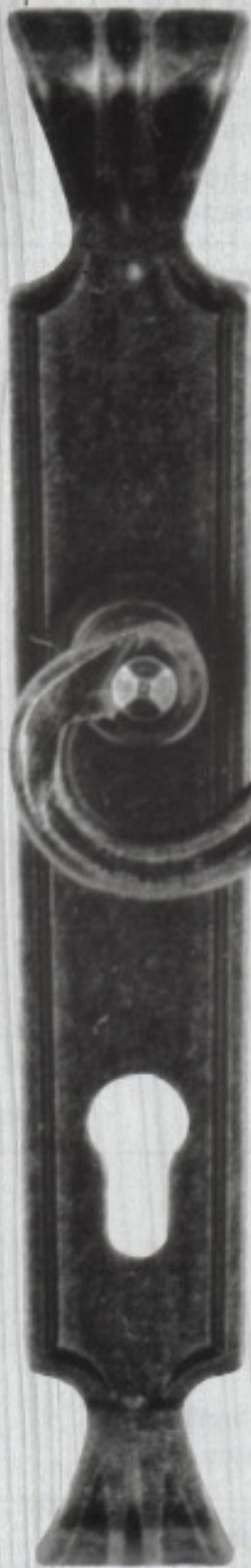

MODELL 0101.160

BAUBESCHLÄGE - DRÜCKER UND LANGSCHILDER **Die Stilvollen von HALCO**

1. Rustikale Formgebung für stilgerechtes Türenprogramm.
2. Stilgerechte Beschlägeoberflächen, dem neuesten Trend angepaßt, sichern dem Anwender beste Gebrauchsfähigkeit.
3. Vom Hauseingang bis zum Wohnraum harmonisch aufeinander abgestimmtes Türen- und Möbelbeschlägeprogramm.
4. Besondere Vielfältigkeit der Formen für verschiedene Stilrichtungen geeignet. - Große Auswahl an Modellen.
5. Verschiedene Drückergrößen für Innen- und Außentüren.
6. Verwendung von massivem Stahlblech, bringt erhöhte Stabilität der Langschilder.
7. Stahldrückerführung für besondere Leichtgängigkeit des Drückers.
8. 3-fache Veredelung bringt besten Oberflächenschutz und erhöhte Abriebfestigkeit.
9. Kundenspezifische Verpackung spart Montage- und Arbeitskosten.

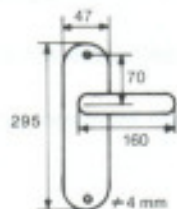

BESTELLN.R.	ARTIKELBEZEICHNUNG	VE
	HAUSTÜRDRÜCKER 0101.160	
0101.160.L8 0101.160.R8	Drückerteil links, Quadrat 8 mm Drückerteil rechts, Quadrat 8 mm	2 Paar
0101.160.L8,5 0101.160.R8,5	Drückerteil links, Quadrat 8,5 mm Drückerteil rechts, Quadrat 8,5 mm	2 Paar
0101.160.L9 0101.160.R9	Drückerteil links, Quadrat 9 mm Drückerteil rechts, Quadrat 9 mm	2 Paar
0101.160.L10 0101.160.R10	Drückerteil links, Quadrat 10 mm Drückerteil rechts, Quadrat 10 mm	2 Paar
	HAUSTÜRLANGSCHILD 0105.152	
0105.152	Langschild ungelocht, mit gedrehter Führungsrosette ø 18 mm aus Stahl	4 Stk.
0105.152.BB	Langschild für Buntbartschlösser mit gedrehter Führungsrosette ø 18 mm aus Stahl.	4 Stk.
0105.152.PZ	Langschild für Profilzylinderschlösser mit gedrehter Führungsrosette ø 18 mm aus Stahl.	4 Stk.
0105.152.RZ	Langschild für Rundzylinderschlösser mit gedrehter Führungsrosette ø 18 mm aus Stahl.	4 Stk.
	KNOPFLANGSCHILD 0107.105	
0107.105	Knopflangschild ungelocht	1 Stk.
0107.105.BB	Knopflangschild für Buntbartschlösser	1 Stk.
0107.105.PZ	Knopflangschild für Profilzylinderschlösser	1 Stk.
0107.105.RZ	Knopflangschild für Rundzylinderschlösser	1 Stk.
	WC-TÜRBESCHLAG 0105.160	
0105.160.WCA 0105.160.WCI	WC-Außenschild mit Rot-Weißscheibe WC-Innenschild mit Drehknauf	1 Paar

Bitte geben Sie bei den Bestellungen noch folgende Daten an:

- Befestigungselemente und Drückerverbindungselemente siehe Beiblatt.
- Bei den Langschildern geben Sie bitte den Abstand von Mitte Drückerteil zu Mitte Schlüsselloch an.
- Bei den Knopflangschildern geben Sie bitte an, ob der Knopf fest oder drehbar sein soll.
- Andere Verpackungseinheiten sind nach Vereinbarung möglich.



Oberfläche: Verzinkt und schwarzpassiviert
Ausführung: Schmiedeeisenstruktur

MODELL 0105.154

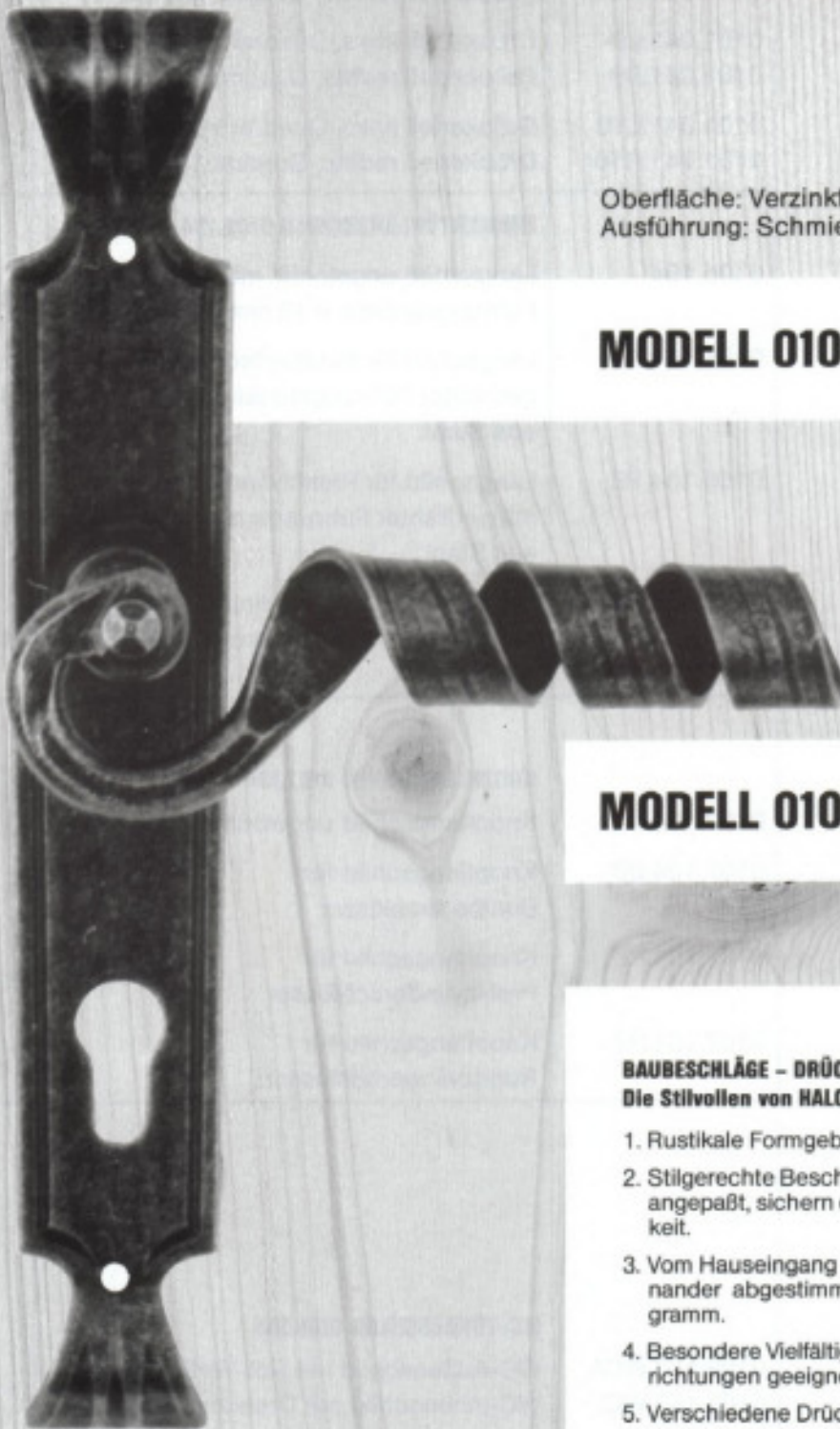

MODELL 0101.141

BAUBESCHLÄGE – DRÜCKER UND LANGSCHILDER
Die Stilvollen von HALCO

1. Rustikale Formgebung für stilgerechtes Türenprogramm.
2. Stilgerechte Beschlägeoberflächen, dem neuesten Trend angepaßt, sichern dem Anwender beste Gebrauchsfähigkeit.
3. Vom Hauseingang bis zum Wohnraum harmonisch aufeinander abgestimmtes Türen- und Möbelbeschlägeprogramm.
4. Besondere Vielfältigkeit der Formen für verschiedene Stilrichtungen geeignet. – Große Auswahl an Modellen.
5. Verschiedene Drückergrößen für Innen- und Außentüren.
6. Verwendung von massivem Stahlblech, bringt erhöhte Stabilität der Langschilder.
7. Stahldrückerführung für besondere Leichtgängigkeit des Drückers.
8. 3-fache Veredelung bringt besten Oberflächenschutz und erhöhte Abriebfestigkeit.
9. Kundenspezifische Verpackung spart Montage- und Arbeitskosten.

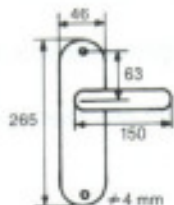

BESTELLN.R.	ARTIKELBEZEICHNUNG	VE
	ZIMMERTÜRDRÜCKER 0101.041	
0101.041.L8 0101.041.R8	Drückerteil links, Quadrat 8 mm Drückerteil rechts, Quadrat 8 mm	2 Paar
0101.041.L8,5 0101.041.R8,5	Drückerteil links, Quadrat 8,5 mm Drückerteil rechts, Quadrat 8,5 mm	2 Paar
0101.041.L9 0101.041.R9	Drückerteil links, Quadrat 9 mm Drückerteil rechts, Quadrat 9 mm	2 Paar
0101.041.L10 0101.041.R10	Drückerteil links, Quadrat 10 mm Drückerteil rechts, Quadrat 10 mm	2 Paar
	ZIMMERTÜRLANGSCHILD 0105.154	
0105.154	Langschild ungelocht, mit gedrehter Führungsrosette ø 18 mm aus Stahl	4 Stk.
0105.154.BB	Langschild für Buntbartschlösser mit gedrehter Führungsrosette ø 18 mm aus Stahl.	4 Stk.
0105.154.PZ	Langschild für Profilzylinderschlösser mit gedrehter Führungsrosette ø 18 mm aus Stahl.	4 Stk.
0105.154.RZ	Langschild für Rundzylinderschlösser mit gedrehter Führungsrosette ø 18 mm aus Stahl.	4 Stk.
	KNOPFLANGSCHILD 0107.104	
0107.104	Knopflangschild ungelocht	1 Stk.
0107.104.BB	Knopflangschild für Buntbartschlösser	1 Stk.
0107.104.PZ	Knopflangschild für Profilzylinderschlösser	1 Stk.
0107.104.RZ	Knopflangschild für Rundzylinderschlösser	1 Stk.
	WC-TÜRBECHLAG 0105.153	
0105.153.WCA 0105.153.WCI	WC-Außenschild mit Rot-Weißscheibe WC-Innenschild mit Drehknauf	1 Paar

Bitte geben Sie bei den Bestellungen noch folgende Daten an:

- Befestigungselemente und Drückerverbindungselemente siehe Beiblatt.
- Bei den Langschildern geben Sie bitte den Abstand von Mitte Drückerloch zu Mitte Schlüsselloch an.
- Bei den Knopflangschildern geben Sie bitte an, ob der Knopf fest oder drehbar sein soll.
- Andere Verpackungseinheiten sind nach Vereinbarung möglich.



Oberfläche: Verzinkt und schwarzpassiviert
Ausführung: Schmiedeeisenstruktur

MODELL 0105.148

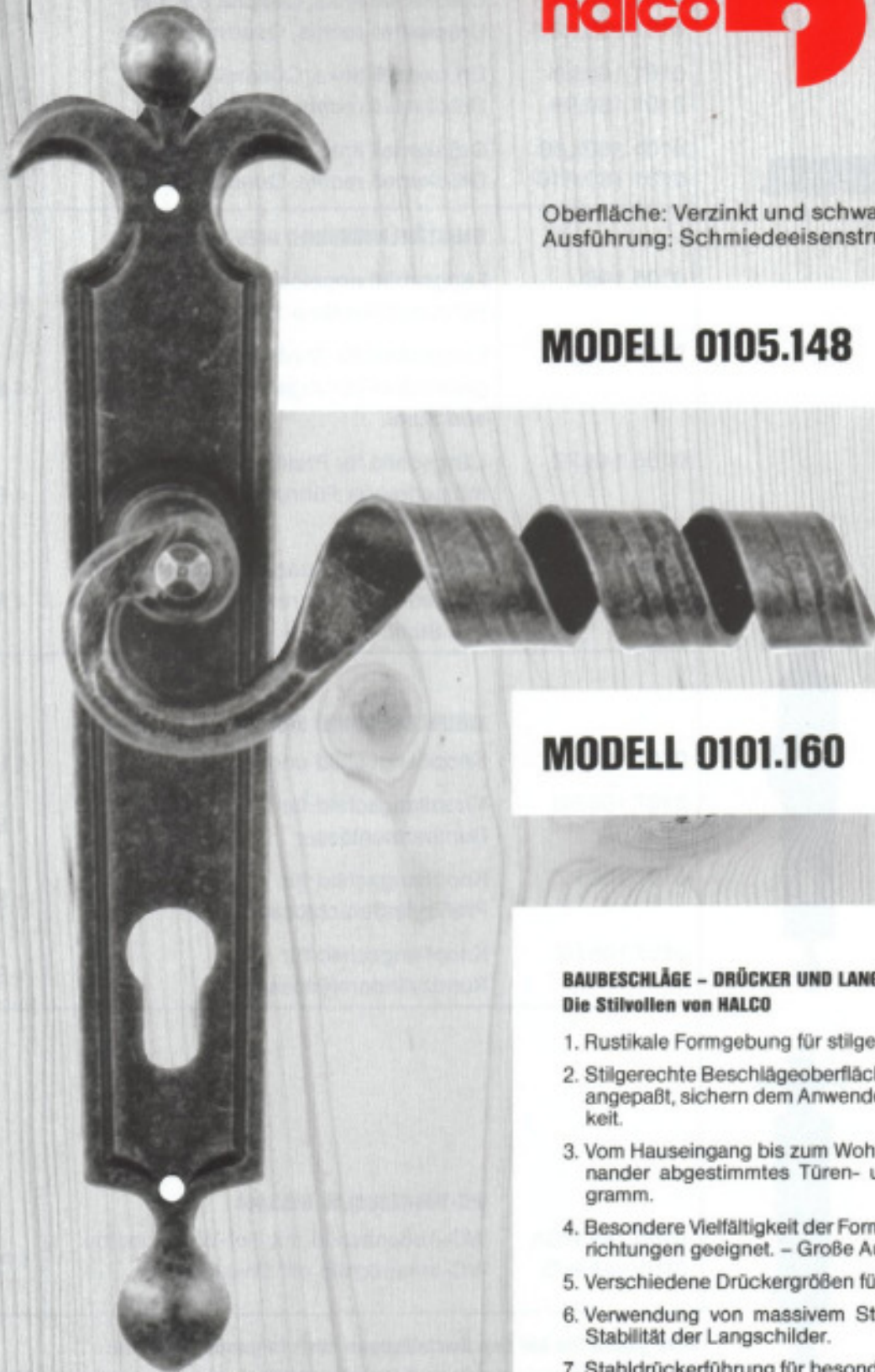

MODELL 0101.160

BAUBESCHLÄGE - DRÜCKER UND LANGSCHILDER Die Stilvollen von HALCO

1. Rustikale Formgebung für stilgerechtes Türenprogramm.
2. Stilgerechte Beschlägeoberflächen, dem neuesten Trend angepaßt, sichern dem Anwender beste Gebrauchsfähigkeit.
3. Vom Hauseingang bis zum Wohnraum harmonisch aufeinander abgestimmtes Türen- und Möbelbeschlägeprogramm.
4. Besondere Vielfältigkeit der Formen für verschiedene Stilrichtungen geeignet. - Große Auswahl an Modellen.
5. Verschiedene Drückergrößen für Innen- und Außentüren.
6. Verwendung von massivem Stahlblech, bringt erhöhte Stabilität der Langschilder.
7. Stahldrückerführung für besondere Leichtgängigkeit des Drückers.
8. 3-fache Veredelung bringt besten Oberflächenschutz und erhöhte Abriebfestigkeit.
9. Kundenspezifische Verpackung spart Montage- und Arbeitskosten.

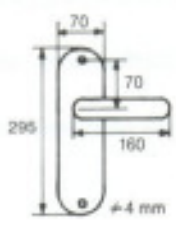

BESTELLN.R.	ARTIKELBEZEICHNUNG	VE
	HAUSTÜRDRÜCKER 0101.160	
0101.160.L8 0101.160.R8	Drückerteil links, Quadrat 8 mm Drückerteil rechts, Quadrat 8 mm	2 Paar
0101.160.L8,5 0101.160.R8,5	Drückerteil links, Quadrat 8,5 mm Drückerteil rechts, Quadrat 8,5 mm	2 Paar
0101.160.L9 0101.160.R9	Drückerteil links, Quadrat 9 mm Drückerteil rechts, Quadrat 9 mm	2 Paar
0101.160.L10 0101.160.R10	Drückerteil links, Quadrat 10 mm Drückerteil rechts, Quadrat 10 mm	2 Paar
	HAUSTÜRLANGSCHILD 0105.148	
0105.148	Langschild ungelocht, mit gedrehter Führungsrosette ø 18 mm aus Stahl	4 Stk.
0105.148.BB	Langschild für Buntbartschlösser mit gedrehter Führungsrosette ø 18 mm aus Stahl.	4 Stk.
0105.148.PZ	Langschild für Profilzylinderschlösser mit gedrehter Führungsrosette ø 18 mm aus Stahl.	4 Stk.
0105.148.RZ	Langschild für Rundzylinderschlösser mit gedrehter Führungsrosette ø 18 mm aus Stahl.	4 Stk.
	KNOPFLANGSCHILD 0107.106	
0107.106	Knopflangschild ungelocht	1 Stk.
0107.106.BB	Knopflangschild für Buntbartschlösser	1 Stk.
0107.106.PZ	Knopflangschild für Profilzylinderschlösser	1 Stk.
0107.106.RZ	Knopflangschild für Rundzylinderschlösser	1 Stk.
	WC-TÜRBECHLAG 0105.148	
0105.148.WCA 0105.148.WCI	WC-Außenschild mit Rot-Weißscheibe WC-Innenschild mit Drehknopf	1 Paar

Bitte geben Sie bei den Bestellungen noch folgende Daten an:

- Befestigungselemente und Drückerverbindungselemente siehe Beiblatt.
- Bei den Langschildern geben Sie bitte den Abstand von Mitte Drückerteil zu Mitte Schlüsselloch an.
- Bei den Knopflangschildern geben Sie bitte an, ob der Knopf fest oder drehbar sein soll.
- Andere Verpackungseinheiten sind nach Vereinbarung möglich.



Oberfläche: Verzinkt und schwarzpassiviert
Ausführung: Schmiedeeisenstruktur

MODELL 0105.150

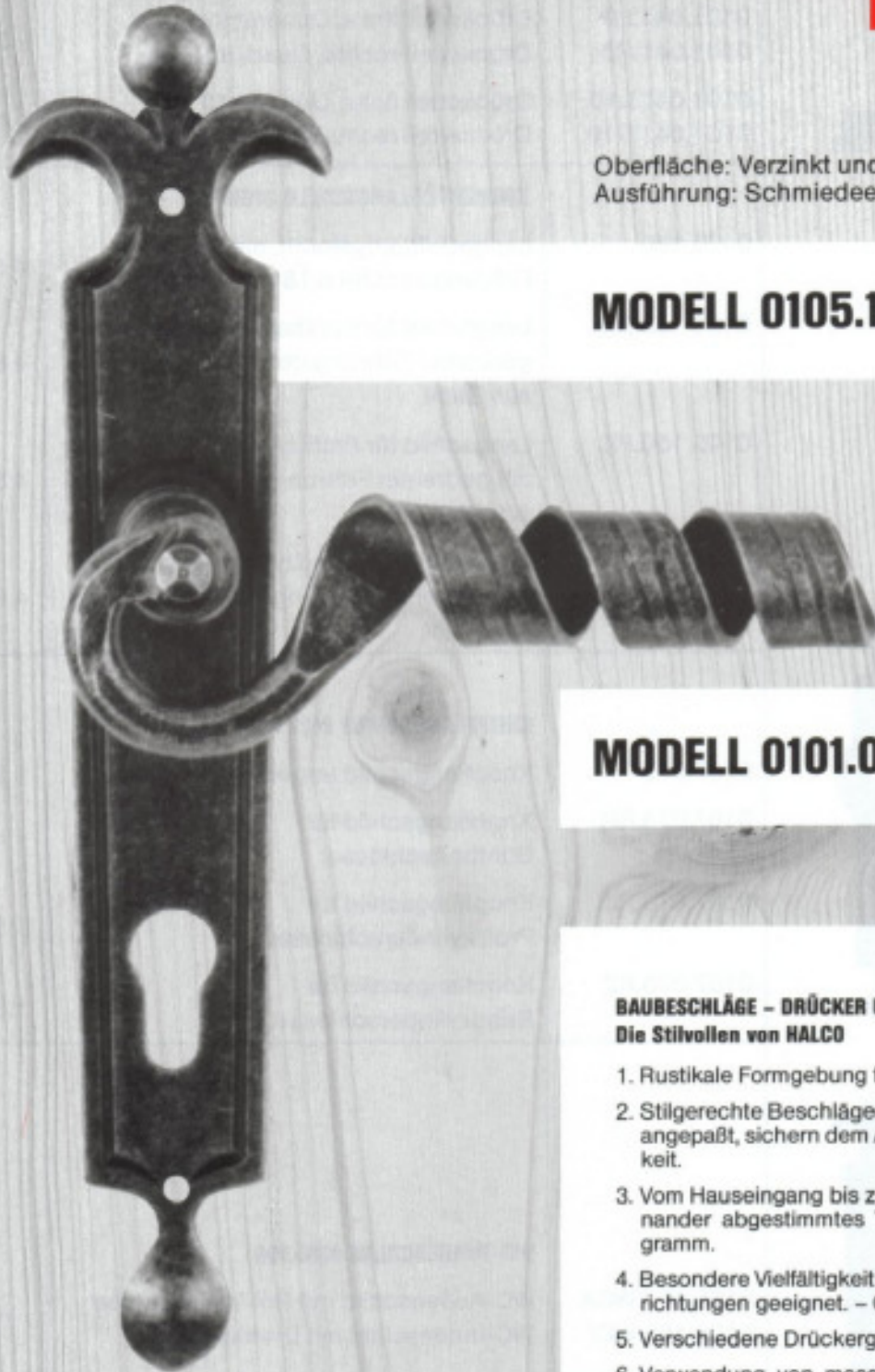

MODELL 0101.041

BAUBESCHLÄGE - DRÜCKER UND LANGSCHILDER **Die Stilvollen von HALCO**

1. Rustikale Formgebung für stilgerechtes Türenprogramm.
2. Stilgerechte Beschlägeoberflächen, dem neuesten Trend angepaßt, sichern dem Anwender beste Gebrauchsfähigkeit.
3. Vom Hauseingang bis zum Wohnraum harmonisch aufeinander abgestimmtes Türen- und Möbelbeschlägeprogramm.
4. Besondere Vielfältigkeit der Formen für verschiedene Stilrichtungen geeignet. - Große Auswahl an Modellen.
5. Verschiedene Drückergrößen für Innen- und Außentüren.
6. Verwendung von massivem Stahlblech, bringt erhöhte Stabilität der Langschilder.
7. Stahldrückerführung für besondere Leichtgängigkeit des Drückers.
8. 3-fache Veredelung bringt besten Oberflächenschutz und erhöhte Abriebfestigkeit.
9. Kundenspezifische Verpackung spart Montage- und Arbeitskosten.

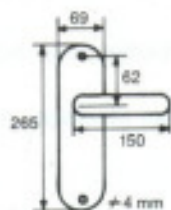

BESTELLN.R.	ARTIKELBEZEICHNUNG	VE
	ZIMMERTÜRDRÜCKER 0101.041	
0101.041.L8 0101.041.R8	Drückerteil links, Quadrat 8 mm Drückerteil rechts, Quadrat 8 mm	2 Paar
0101.041.L8,5 0101.041.R8,5	Drückerteil links, Quadrat 8,5 mm Drückerteil rechts, Quadrat 8,5 mm	2 Paar
0101.041.L9 0101.041.R9	Drückerteil links, Quadrat 9 mm Drückerteil rechts, Quadrat 9 mm	2 Paar
0101.041.L10 0101.041.R10	Drückerteil links, Quadrat 10 mm Drückerteil rechts, Quadrat 10 mm	2 Paar
	ZIMMERTÜRLANGSCHILD 0105.150	
0105.150	Langschild ungelocht, mit gedrehter Führungsrosette ø 18 mm aus Stahl	4 Stk.
0105.150.BB	Langschild für Buntbartschlösser mit gedrehter Führungsrosette ø 18 mm aus Stahl.	4 Stk.
0105.150.PZ	Langschild für Profilzylinderschlösser mit gedrehter Führungsrosette ø 18 mm aus Stahl.	4 Stk.
0105.150.RZ	Langschild für Rundzylinderschlösser mit gedrehter Führungsrosette ø 18 mm aus Stahl.	4 Stk.
	KNOPFLANGSCHILD 0107.073	
0107.073	Knopflangschild ungelocht	1 Stk.
0107.073.BB	Knopflangschild für Buntbartschlösser	1 Stk.
0107.073.PZ	Knopflangschild für Profilzylinderschlösser	1 Stk.
0107.073.RZ	Knopflangschild für Rundzylinderschlösser	1 Stk.
	WC-TÜRBECHLAG 0105.150	
0105.150.WCA 0105.150.WCI	WC-Außenschild mit Rot-Weißscheibe WC-Innenschild mit Drehknauf	1 Paar

Bitte geben Sie bei den Bestellungen noch folgende Daten an:

- Befestigungselemente und Drückerverbindungselemente siehe Beiblatt.
- Bei den Langschildern geben Sie bitte den Abstand von Mitte Drückerteil zu Mitte Schlüsselloch an.
- Bei den Knopflangschildern geben Sie bitte an, ob der Knopf fest oder drehbar sein soll.
- Andere Verpackungseinheiten sind nach Vereinbarung möglich.



Oberfläche: Verzinkt und schwarzpassiviert
Ausführung: Schmiedeeisenstruktur

MODELL 0105.148

MODELL 0101.148

BAUBESCHLÄGE – DRÜCKER UND LANGSCHILDER **Die Stilvollen von HALCO**

1. Rustikale Formgebung für stilgerechtes Türenprogramm.
2. Stilgerechte Beschlägeoberflächen, dem neuesten Trend angepaßt, sichern dem Anwender beste Gebrauchsfähigkeit.
3. Vom Hauseingang bis zum Wohnraum harmonisch aufeinander abgestimmtes Türen- und Möbelbeschlägeprogramm.
4. Besondere Vielfältigkeit der Formen für verschiedene Stilrichtungen geeignet. – Große Auswahl an Modellen.
5. Verschiedene Drückergrößen für Innen- und Außentüren.
6. Verwendung von massivem Stahlblech, bringt erhöhte Stabilität der Langschilder.
7. Stahldrückerführung für besondere Leichtgängigkeit des Drückers.
8. 3-fache Veredelung bringt besten Oberflächenschutz und erhöhte Abriebfestigkeit.
9. Kundenspezifische Verpackung spart Montage- und Arbeitskosten.

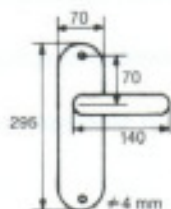

BESTELLNR.	ARTIKELBEZEICHNUNG	VE
	HAUSTÜRDRÜCKER 0101.148	
0101.148.L8 0101.148.R8	Drückerteil links, Quadrat 8 mm Drückerteil rechts, Quadrat 8 mm	2 Paar
0101.148.L8,5 0101.148.R8,5	Drückerteil links, Quadrat 8,5 mm Drückerteil rechts, Quadrat 8,5 mm	2 Paar
0101.148.L9 0101.148.R9	Drückerteil links, Quadrat 9 mm Drückerteil rechts, Quadrat 9 mm	2 Paar
0101.148.L10 0101.148.R10	Drückerteil links, Quadrat 10 mm Drückerteil rechts, Quadrat 10 mm	2 Paar
	HAUSTÜRLANGSCHILD 0105.148	
0105.148	Langschild ungelocht, mit gedrehter Führungsrosette ø 18 mm aus Stahl	4 Stk.
0105.148.BB	Langschild für Buntbartschlösser mit gedrehter Führungsrosette ø 18 mm aus Stahl.	4 Stk.
0105.148.PZ	Langschild für Profilzylinderschlösser mit gedrehter Führungsrosette ø 18 mm aus Stahl.	4 Stk.
0105.148.RZ	Langschild für Rundzylinderschlösser mit gedrehter Führungsrosette ø 18 mm aus Stahl.	4 Stk.
	KNOPFLANGSCHILD 0107.106	
0107.106	Knopflangschild ungelocht	1 Stk.
0107.106.BB	Knopflangschild für Buntbartschlösser	1 Stk.
0107.106.PZ	Knopflangschild für Profilzylinderschlösser	1 Stk.
0107.106.RZ	Knopflangschild für Rundzylinderschlösser	1 Stk.
	WC-TÜRBESCHLAG 0105.148	
0105.148.WCA 0105.148.WCI	WC-Außenschild mit Rot-Weißscheibe WC-Innenschild mit Drehknauf	1 Paar

Bitte geben Sie bei den Bestellungen noch folgende Daten an:

- Befestigungselemente und Drückerverbindungselemente siehe Beiblatt.
- Bei den Langschildern geben Sie bitte den Abstand von Mitte Drückerteil zu Mitte Schlüsselloch an.
- Bei den Knopflangschildern geben Sie bitte an, ob der Knopf fest oder drehbar sein soll.
- Andere Verpackungseinheiten sind nach Vereinbarung möglich.



Oberfläche: Verzinkt und schwarzpassiviert
Ausführung: Schmiedeeisenstruktur

MODELL 0105.150

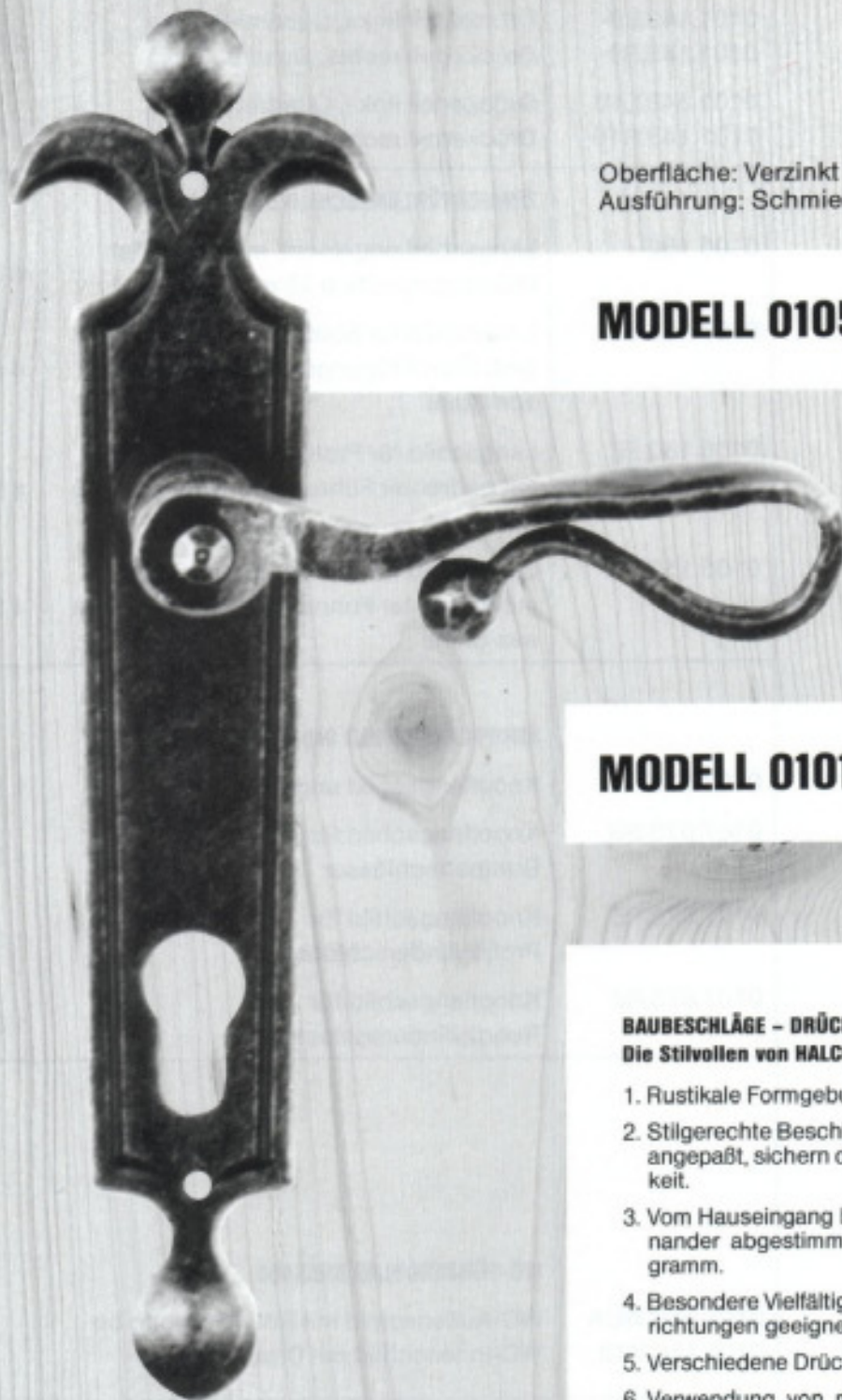

MODELL 0101.149

BAUBESCHLÄGE - DRÜCKER UND LANGSCHILDER **Die Stilvollen von HALCO**

1. Rustikale Formgebung für stilgerechtes Türenprogramm.
2. Stilgerechte Beschlägeoberflächen, dem neuesten Trend angepaßt, sichern dem Anwender beste Gebrauchsfähigkeit.
3. Vom Hauseingang bis zum Wohnraum harmonisch aufeinander abgestimmtes Türen- und Möbelbeschlägeprogramm.
4. Besondere Vielfältigkeit der Formen für verschiedene Stilrichtungen geeignet. – Große Auswahl an Modellen.
5. Verschiedene Drückergrößen für Innen- und Außentüren.
6. Verwendung von massivem Stahlblech, bringt erhöhte Stabilität der Langschilder.
7. Stahldrückerführung für besondere Leichtgängigkeit des Drückers.
8. 3-fache Veredelung bringt besten Oberflächenschutz und erhöhte Abriebfestigkeit.
9. Kundenspezifische Verpackung spart Montage- und Arbeitskosten.

BESTELLN.R.	ARTIKELBEZEICHNUNG	VE
	ZIMMERTÜRDRÜCKER 0101.149	
0101.149.L8 0101.149.R8	Drückerteil links, Quadrat 8 mm Drückerteil rechts, Quadrat 8 mm	2 Paar
0101.149.L8,5 0101.149.R8,5	Drückerteil links, Quadrat 8,5 mm Drückerteil rechts, Quadrat 8,5 mm	2 Paar
0101.149.L9 0101.149.R9	Drückerteil links, Quadrat 9 mm Drückerteil rechts, Quadrat 9 mm	2 Paar
0101.149.L10 0101.149.R10	Drückerteil links, Quadrat 10 mm Drückerteil rechts, Quadrat 10 mm	2 Paar
	ZIMMERTÜRLANGSCHILD 0105.150	
0105.150	Langschild ungelocht, mit gedrehter Führungsrosette ø 18 mm aus Stahl	4 Stk.
0105.150.BB	Langschild für Buntbartschlösser mit gedrehter Führungsrosette ø 18 mm aus Stahl.	4 Stk.
0105.150.PZ	Langschild für Profilzylinderschlösser mit gedrehter Führungsrosette ø 18 mm aus Stahl.	4 Stk.
0105.150.RZ	Langschild für Rundzylinderschlösser mit gedrehter Führungsrosette ø 18 mm aus Stahl.	4 Stk.
	KNOPFLANGSCHILD 0107.073	
0107.073	Knopflangschild ungelocht	1 Stk.
0107.073.BB	Knopflangschild für Buntbartschlösser	1 Stk.
0107.073.PZ	Knopflangschild für Profilzylinderschlösser	1 Stk.
0107.073.RZ	Knopflangschild für Rundzylinderschlösser	1 Stk.
	WC-TÜRBECHLAG 0105.150	
0105.150.WCA 0105.150.WCI	WC-Außenschild mit Rot-Weißscheibe WC-Innenschild mit Drehknauf	1 Paar

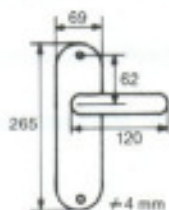

Bitte geben Sie bei den Bestellungen noch folgende Daten an:

- Befestigungselemente und Drückerverbindungselemente siehe Beiblatt.
- Bei den Langschildern geben Sie bitte den Abstand von Mitte Drückerteil zu Mitte Schlüsselloch an.
- Bei den Knopflangschildern geben Sie bitte an, ob der Knopf fest oder drehbar sein soll.
- Andere Verpackungseinheiten sind nach Vereinbarung möglich.



Für Rohrrahmenschloß

MODELL 0107.072

**Knopf
verkröpft**

Oberfläche: Verzinkt und schwarzpassiviert
Ausführung: Schmiedeeisenstruktur



**links
oder
rechts**



MODELL 0105.170

MODELL 0101.020



Außenschildhöhe

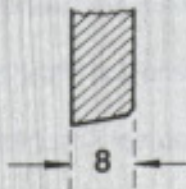

BAUBESCHLÄGE - DRÜCKER UND LANGSCHILDER **Die Stilvollen von HALCO**

1. Rustikale Formgebung für stilgerechtes Türenprogramm.
2. Stilgerechte Beschlägeoberflächen, dem neuesten Trend angepaßt, sichern dem Anwender beste Gebrauchsfähigkeit.
3. Vom Hauseingang bis zum Wohnraum harmonisch aufeinander abgestimmtes Türen- und Möbelbeschlägeprogramm.
4. Besondere Vielfältigkeit der Formen für verschiedene Stilrichtungen geeignet. – Große Auswahl an Modellen.
5. Verschiedene Drückergrößen für Innen- und Außentüren.
6. Verwendung von massivem Stahlblech, bringt erhöhte Stabilität der Langschilder.
7. Stahlrückenführung für besondere Leichtgängigkeit des Drückers.
8. 3-fache Veredelung bringt besten Oberflächenschutz und erhöhte Abriebfestigkeit.
9. Kundenspezifische Verpackung spart Montage- und Arbeitskosten.

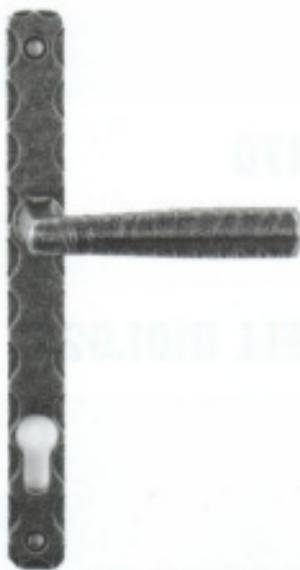
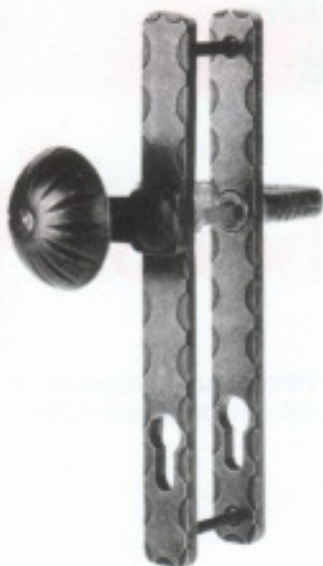

BESTELLN.R.	ARTIKELBEZEICHNUNG	VE
HAUSTÜRDRÜCKER 0101.020		
0101.020.L8	Drückerteil links, Quadrat 8 mm	2 Paar
0101.020.R8	Drückerteil rechts, Quadrat 8 mm	
0101.020.L8,5	Drückerteil links, Quadrat 8,5 mm	2 Paar
0101.020.R8,5	Drückerteil rechts, Quadrat 8,5 mm	
0101.020.L9	Drückerteil links, Quadrat 9 mm	2 Paar
0101.020.R9	Drückerteil rechts, Quadrat 9 mm	
0101.020.L10	Drückerteil links, Quadrat 10 mm	2 Paar
0101.020.R10	Drückerteil rechts, Quadrat 10 mm	
HAUSTÜRLANGSCHILD 0105.170		
0105.170	Langschild ungelocht, mit gedrehter Führungsrosette ø 18 mm aus Stahl	4 Stk.
0105.170.BB	Langschild für Buntbartschlösser mit gedrehter Führungsrosette ø 18 mm aus Stahl.	4 Stk.
0105.170.PZ	Langschild für Profilzylinderschlösser mit gedrehter Führungsrosette ø 18 mm aus Stahl.	4 Stk.
0105.170.RZ	Langschild für Rundzylinderschlösser mit gedrehter Führungsrosette ø 18 mm aus Stahl.	4 Stk.
KNOPFLANGSCHILD 0107.072		
0107.072	Knopflangschild ungelocht	1 Stk.
0107.072.BB	Knopflangschild für Buntbartschlösser	1 Stk.
0107.072.PZ	Knopflangschild für Profilzylinderschlösser	1 Stk.
0107.072.RZ	Knopflangschild für Rundzylinderschlösser	1 Stk.
<p>Bitte bei der Bestellung von Knopflangschildern darauf achten, ob der Knopf nach links oder rechts gekröpft, oder gerade sein soll.</p>		

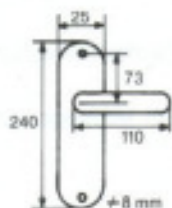

Bitte geben Sie bei den Bestellungen noch folgende Daten an:

- Befestigungselemente und Drückerverbindungselemente siehe Beiblatt.
- Bei den Langschildern geben Sie bitte den Abstand von Mitte Drückerteil zu Mitte Schlüsselloch an.
- Bei den Knopflangschildern geben Sie bitte an, ob der Knopf fest oder drehbar sein soll.
- Andere Verpackungseinheiten sind nach Vereinbarung möglich.



Schutzbeschlag

MODELL 0107.071

Oberfläche: Verzinkt und schwarzpassiviert
Ausführung: Schmiedeeisenstruktur

MODELL 0107.020

MODELL 0107.001.IS

MODELL 0101.080

VORTEILE PUNKT FÜR PUNKT

- ① Eine gehärtete Stahlhöckerplatte schützt den Zylinderbereich.
- ② Zwei Punktmuttern mit Schrauben M8 aus gehärtetem Stahl, von der Außenseite nicht sichtbar, erschweren jegliches Anbohren.
- ③ Eine dritte Verschraubung M6 unterhalb der Schloßnuß bewirkt zusätzliche Sicherheit gegen Abhebeln.
- ④ Diese Dreifachverschraubung erhöht die Zugfestigkeit und den Widerstand gegen Abschlagen und Abhebeln.
- ⑤ Schräge Kanten erschweren das Ansetzen von Einbruchwerkzeugen.
- ⑥ Bündiger Zylinderabschluß verhindert ein Abdrehen des Zylinders.
- ⑦ Außenschild 10 mm hoch. Verschraubung von außen nicht sichtbar. Dadurch wird ein Abschrauben des Beschlages unmöglich gemacht.
- ⑧ Korrosionsgeschützte Oberfläche garantiert lange Haltbarkeit.

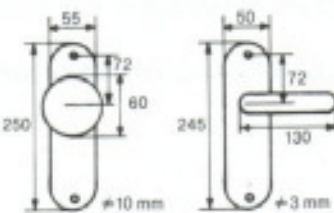

BESTELLN.R.	ARTIKELBEZEICHNUNG	VE
0107.071.PZ.... 0107.020 0107.001.IS.PZ.... 0101.080.L/R	SCHUTZGARNITUR KOMPLETT: 1 Stück Außenschild (Punktschweißkonstruktion) 1 Stück Knopf mit Verschraubung 1 Stück Innenschild 1 Stück Haustürdrücker 2 Stück Durchgangsschrauben M8x60 oder M8x80 mm 1 Stück Durchgangsschraube M6x60 oder M6x80 mm.	1 GRT
Bei Bestellung bitte angeben ob <ul style="list-style-type: none"> ● Drücker links oder rechts zeigend sein muß. ● Quadrat im Drücker ● Abstand Drückerloch zu Schlüsselloch 		
0107.071.PZ....	AUSSENSCHILD: Spezielle Schweißkonstruktion mit drei Punktmuttern 2xM8 und 1xM6, und mit gehärteter Stahlhöckerplatte im Zylinderbereich	1 Stk.
0107.020	KNOPF: Knopf mit Gewinde M12x1,5 für Spezial-Rollenwechselstift Quadrat 8/8,5/10 x 90 bis 120 mm.	1 Stk.
0107.001.IS.PZ....	INNENSCHILD Innenschild mit Drückerführungsrosette und mit 2 Schrauben M8x60 oder 80 mm und 1 Schraube M6x60 oder 80 mm.	1 Stk.
0101.080.L8 0101.080.R8 0101.080.L8,5 0101.080.R8,5 0101.080.L10 0101.080.R10	HAUSTÜRDRÜCKER Drücker links, Quadrat 8 mm Drücker rechts, Quadrat 8 mm Drücker links, Quadrat 8,5 mm Drücker rechts, Quadrat 8,5 mm Drücker links, Quadrat 10 mm Drücker rechts, Quadrat 10 mm	1 Stk.

Schutzbeschlag



MODELL 0107.070

Oberfläche: Verzinkt und schwarzpassiviert
Ausführung: Schmiedeeisenstruktur

MODELL 0103.010

MODELL 0107.006.IS

MODELL 0101.134

VORTEILE PUNKT FÜR PUNKT

- ① Eine gehärtete Stahlhockerplatte schützt den Zylinderbereich.
- ② Zwei Punktmuttern mit Schrauben M8 aus gehärtetem Stahl, von der Außenseite nicht sichtbar, erschweren jegliches Anbohren.
- ③ Eine dritte Verschraubung M6 unterhalb der Schloßnuß bewirkt zusätzliche Sicherheit gegen Abhebeln.
- ④ Diese Dreifachverschraubung erhöht die Zugfestigkeit und den Widerstand gegen Abschlagen und Abhebeln.
- ⑤ Schräge Kanten erschweren das Ansetzen von Einbruchwerkzeugen.
- ⑥ Bündiger Zylinderabschluß verhindert ein Abdrehen des Zylinders.
- ⑦ Außenschild 10 mm hoch. Verschraubung von außen nicht sichtbar. Dadurch wird ein Abschrauben des Beschlages unmöglich gemacht.
- ⑧ Korrosionsgeschützte Oberfläche garantiert lange Haltbarkeit.

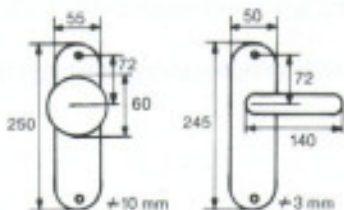
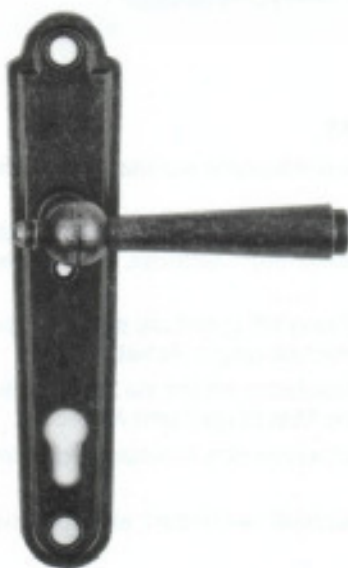
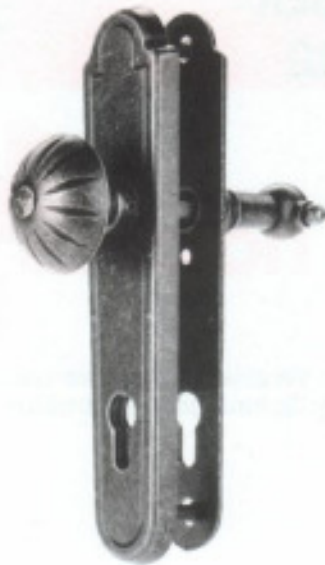

BESTELLN.R.	ARTIKELBEZEICHNUNG	VE
0107.070.PZ...	SCHUTZGARNITUR KOMPLETT: 1 Stück Außenschild (Punktschweißkonstruktion)	1 GRT
0107.068	1 Stück Knopf mit Verschraubung	
0107.006.IS.PZ...	1 Stück Innenschild	
0101.134.L/R	1 Stück Haustürdrücker 2 Stück Durchgangsschrauben M8x60 oder M8x80 mm 1 Stück Durchgangsschraube M6x60 oder M6x80 mm.	
<p>Bei Bestellung bitte angeben ob</p> <ul style="list-style-type: none"> ● Drücker links oder rechts zeigend sein muß. ● Quadrat im Drücker ● Abstand Drückerloch zu Schlüsselloch 		
0107.070.PZ....	AUSSENSCHILD: Spezielle Schweißkonstruktion mit drei Punktmuttern 2xM8 und 1xM6, und mit gehärteter Stahlhöckerplatte im Zylinderbereich	1 Stk.
0107.068	KNOPF: Knopf mit Gewinde M12x1,5 für Spezial-Rollenwechselstift Quadrat 8/8,5/10 x 90 bis 120 mm.	1 Stk.
0107.006.IS.PZ....	INNENSCHILD Innenschild mit Drückerführungsrosette und mit 2 Schrauben M8x60 oder 80 mm und 1 Schraube M6x60 oder 80 mm.	1 Stk.
0101.134.L8 0101.134.R8 0101.134.L8,5 0101.134.R8,5 0101.134.L10 0101.134.R10	HAUSTÜRDRÜCKER Drücker links, Quadrat 8 mm Drücker rechts, Quadrat 8 mm Drücker links, Quadrat 8,5 mm Drücker rechts, Quadrat 8,5 mm Drücker links, Quadrat 10 mm Drücker rechts, Quadrat 10 mm	1 Stk.



Sicherheitsbeschlag

MODELL 0107.001

Oberfläche: Verzinkt und schwarzpassiviert
Ausführung: Schmiedeeisenstruktur

MODELL 0107.020

MODELL 0107.001.IS

MODELL 0101.080

VORTEILE PUNKT FÜR PUNKT

- ① Eine undurchbohrbare INTERFILL-Panzerplatte schützt den Zylinderbereich anbohrsticher.
- ② Zwei extrem lange Gewindenocken mit Schrauben M8 aus gehärtetem Stahl, von der Außenseite mit undurchbohrbarem INTERFILL-Material ausgefüllt, machen jegliches Anbohren unmöglich.
- ③ Eine dritte Verschraubung M6 unterhalb der Schloßnuß bewirkt zusätzliche Sicherheit gegen Abhebeln.
- ④ Die mit INTERFILL verlötete Kastenkonstruktion erhöht die Zugfestigkeit und den Widerstand gegen Abschlagen und Abhebeln.
- ⑤ Schräge Kanten erschweren das Ansetzen von Einbruchwerkzeugen.
- ⑥ Bündiger Zylinderabschluß verhindert ein Abdrehen des Zylinders.
- ⑦ Außenschild 10 mm hoch. Verschraubung von außen nicht sichtbar. Dadurch wird ein Abschrauben des Beschlages unmöglich gemacht.
- ⑧ Korrosionsgeschützte Oberfläche garantiert lange Haltbarkeit.

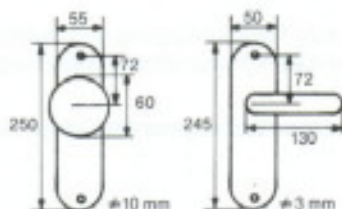
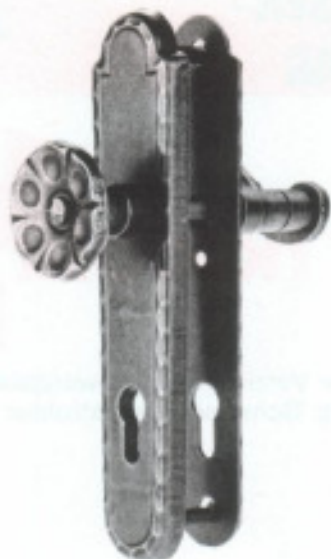

BESTELLN.R.	ARTIKELBEZEICHNUNG	VE
0107.001.PZ... 0107.020 0107.003.IS.PZ... 0101.080.L/R	SICHERHEITSGARNITUR KOMPLETT: 1 Stück Außenschild (Speziallötkonstruktion) 1 Stück Knopf mit Verschraubung 1 Stück Innenschild 1 Stück Haustürdrücker 2 Stück Durchgangsschrauben M8x60 oder M8x80 mm 1 Stück Durchgangsschraube M6x60 oder M6x80 mm	1 GRT
Bei Bestellung bitte angeben ob <ul style="list-style-type: none"> ● Drücker links oder rechts zeigend sein muß. ● Quadrat im Drücker ● Abstand Drückerloch zu Schlüsselloch 		
0107.001.PZ....	AUSSENSCHILD: Spezielle Lötkonstruktion mit drei undurchbohrbaren SPEZIAL-INTERFILL-BOLZEN und mit INTERFILL-PANZER-PLATTE im Zylinderbereich	1 Stk.
0107.020	KNOPF: Knopf mit Gewinde M12x1,5 für Spezial-Rollenwechselstift Quadrat 8/8,5/10 x 90 bis 120 mm.	1 Stk.
0107.003.IS.PZ...	INNENSCHILD Innenschild mit Drückerführungsrosette und mit 2 Schrauben M8x60 oder 80 mm und 1 Schraube M6x60 oder 80 mm.	1 Stk.
0101.080.L8 0101.080.R8 0101.080.L8,5 0101.080.R8,5 0101.080.L10 0101.080.R10	HAUSTÜRDRÜCKER Drücker links, Quadrat 8 mm Drücker rechts, Quadrat 8 mm Drücker links, Quadrat 8,5 mm Drücker rechts, Quadrat 8,5 mm Drücker links, Quadrat 10 mm Drücker rechts, Quadrat 10 mm	1 Stk.

Sicherheitsbeschlag



MODELL 0107.006

Oberfläche: Verzinkt und schwarzpassiviert
Ausführung: Schmiedeeisenstruktur

MODELL 0103.010

MODELL 0107.006.IS

MODELL 0101.134

VORTEILE PUNKT FÜR PUNKT

- ① Eine undurchbohrbare INTERFILL-Panzerplatte schützt den Zylinderbereich anbohrsticher.
- ② Zwei extrem lange Gewindenocken mit Schrauben M8 aus gehärtetem Stahl, von der Außenseite mit undurchbohrbarem INTERFILL-Material ausgefüllt, machen jegliches Anbohren unmöglich.
- ③ Eine dritte Verschraubung M6 unterhalb der Schloßnuß bewirkt zusätzliche Sicherheit gegen Abhebeln.
- ④ Die mit INTERFILL verlötete Kastenkonstruktion erhöht die Zugfestigkeit und den Widerstand gegen Abschlagen und Abhebeln.
- ⑤ Schräge Kanten erschweren das Ansetzen von Einbruchwerkzeugen.
- ⑥ Bündiger Zylinderabschluß verhindert ein Abdrehen des Zylinders.
- ⑦ Außenschild 10 mm hoch. Verschraubung von außen nicht sichtbar. Dadurch wird ein Abschrauben des Beschlages unmöglich gemacht.
- ⑧ Korrosionsschutzte Oberfläche garantiert lange Haltbarkeit.

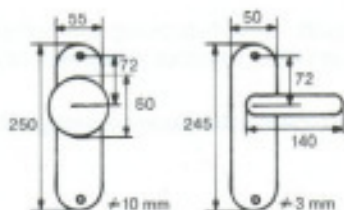

BESTELLN.R.	ARTIKELBEZEICHNUNG	VE
0107.006.PZ...	SICHERHEITSGARNITUR KOMPLETT: 1 Stück Außenschild (Speziellötkonstruktion)	1 GRT
0107.068	1 Stück Knopf mit Verschraubung	
0107.006.IS.PZ...	1 Stück Innenschild	
0101.134.L/R	1 Stück Haustürdrücker 2 Stück Durchgangsschrauben M8x60 oder M8x80 mm 1 Stück Durchgangsschraube M6x60 oder M6x80 mm	
<p>Bei Bestellung bitte angeben ob</p> <ul style="list-style-type: none"> ● Drücker links oder rechts zeigend sein muß. ● Quadrat im Drücker ● Abstand Drückerloch zu Schlüsselloch 		
0107.006.PZ....	AUSSENSCHILD: Spezielle Lötkonstruktion mit drei undurchbohrbaren SPEZIAL-INTERFILL-BOLZEN und mit INTERFILL-PANZER-PLATTE im Zylinderbereich	1 Stk.
0107.068	KNOPF: Knopf mit Gewinde M12x1,5 für Spezial-Rollenwechselstift Quadrat 8/8,5/10 x 90 bis 120 mm.	1 Stk.
0107.006.IS.PZ....	INNENSCHILD Innenschild mit Drückerführungsrosette und mit 2 Schrauben M8x60 oder 80 mm und 1 Schraube M6x60 oder 80 mm.	1 Stk.
0101.134.L8 0101.134.R8 0101.134.L8,5 0101.134.R8,5 0101.134.L10 0101.134.R10	HAUSTÜRDRÜCKER Drücker links, Quadrat 8 mm Drücker rechts, Quadrat 8 mm Drücker links, Quadrat 8,5 mm Drücker rechts, Quadrat 8,5 mm Drücker links, Quadrat 10 mm Drücker rechts, Quadrat 10 mm	1 Stk.



Oberfläche: Verzinkt und schwarz passiviert
Ausführung: Schmiedeeisenstruktur

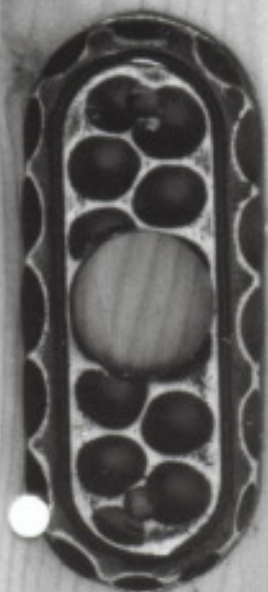

MODELL 0109.010



MODELL 0111.026

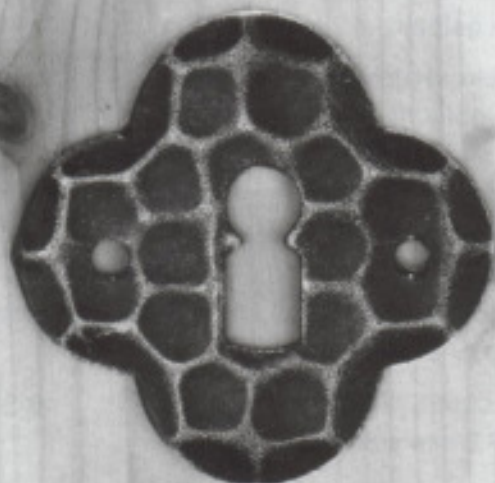

MODELL 0111.037

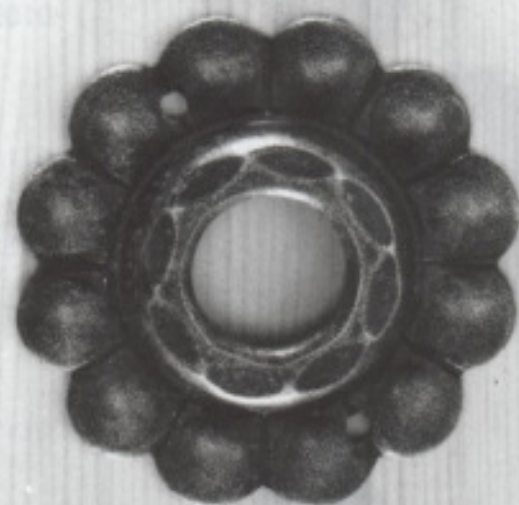

MODELL 0109.002

BAUBESCHLÄGE – ROSETTEN Die Stilvollen von HALCO

1. Rustikale Formgebung für stilgerechtes Türen- u. Torprogramm.
2. Stilgerechte Beschlägeoberflächen, dem neuesten Trend angepaßt, sichern dem Anwender beste Gebrauchsfähigkeit.
3. Vom Hauseingang bis zum Wohnraum harmonisch aufeinander abgestimmtes Türen- und Möbelbeschlägeprogramm.
4. Besondere Vielfältigkeit der Formen für verschiedene Stilrichtungen geeignet. – Große Auswahl an Modellen.
5. Verschiedene Rosettengrößen für Innen- und Außentüren.
6. Verwendung von massivem Stahlblech, bringt erhöhte Stabilität der Rosetten.
7. 3-fache Veredelung bringt besten Oberflächenschutz und erhöhte Abriebfestigkeit.
8. Kundenspezifische Verpackung spart Montage- und Arbeitskosten.

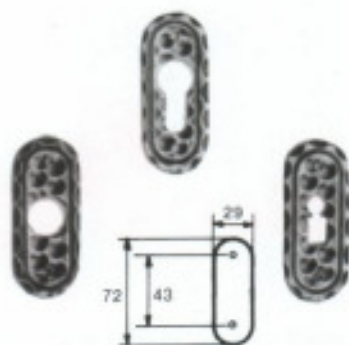

BESTELLN.R.	ARTIKELBEZEICHNUNG	VE
	ROSETTEN OVAL	
0111.032	Rosette oval, blind ≠ 3 mm	10 Stk
0109.010	Drückerrosette oval, ∅ 18 mm gelocht, ≠ 5 mm	10 Stk
0111.015.PZ	Schlüsselrosette oval PZ – gelocht, ≠ 3 mm	10 Stk
0111.015.BB	Schlüsselrosette oval BB – gelocht, ≠ 3 mm	10 Stk
	ROSETTEN RUND	
0109.005	Rosette rund, blind, ≠ 3 mm	10 Stk
0109.017	Drückerrosette rund ∅ 18 mm gelocht, ≠ 5 mm	10 Stk
0111.026	Schlüsselrosette rund PZ – gelocht, ≠ 3 mm	10 Stk
0111.025	Schlüsselrosette rund BB – gelocht, ≠ 3 mm	10 Stk
	ROSETTEN RUND	
0111.033	Rosette rund, blind, ≠ 2 mm	10 Stk
0109.002	Drückerrosette rund ∅ 19,8 mm gelocht, ≠ 2 mm mit Kunststoffdrückerführung	10 Stk
0111.033.PZ	Schlüsselrosette rund PZ – gelocht, ≠ 2 mm	10 Stk
0111.034	Schlüsselrosette rund BB – gelocht, ≠ 2 mm	10 Stk
	ROSETTEN RUND	
0111.039	Rosette rund, blind, ≠ 2 mm	10 Stk
0109.001	Drückerrosette rund ∅ 19,8 mm gelocht, ≠ 2 mm mit Kunststoffdrückerführung	10 Stk
0111.038	Schlüsselrosette rund PZ – gelocht, ≠ 2 mm	10 Stk
0111.037	Schlüsselrosette rund BB – gelocht, ≠ 2 mm	10 Stk

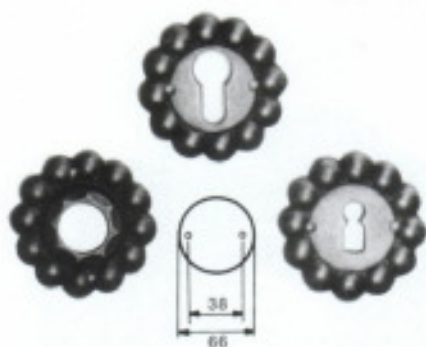
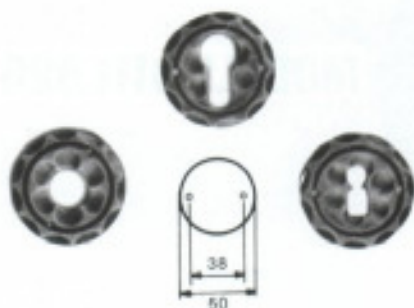

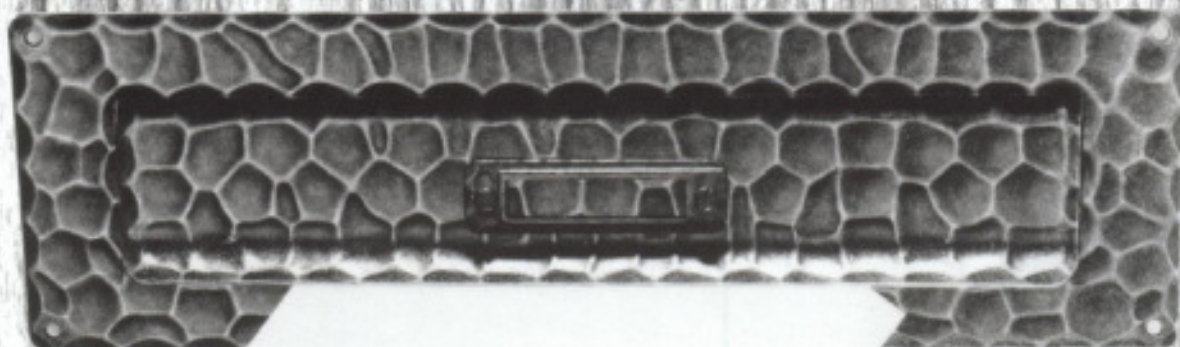
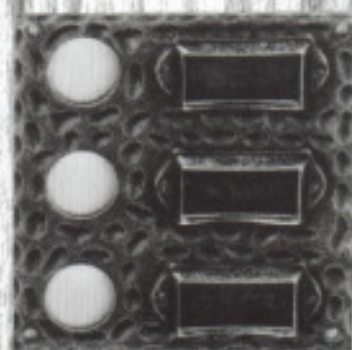
**MODELL 0121.005****MODELL 0123.014**

Oberfläche: Verzinkt und schwarz passiviert
Ausführung: Schmiedeeisenstruktur

BAUBESCHLÄGE – BRIEFEINWÜRFE UND KLINGELPLATTEN Die Stilvollen von HALCO

1. Rustikale Formgebung für stilgerechtes Beschlägeprogramm.
2. Stilgerechte Beschlägeoberflächen, dem neuesten Trend angepaßt, sichern dem Anwender beste Gebrauchsfähigkeit.
3. Vom Hauseingang bis zum Wohnraum harmonisch aufeinander abgestimmtes Kompletprogramm.
4. Verwendung von massivem Stahlblech, bringt erhöhte Stabilität.
5. 3-fache Veredelung bringt besten Oberflächenschutz und erhöhte Abriebfestigkeit.
6. Kundenspezifische Verpackung spart Montage- und Arbeitskosten.

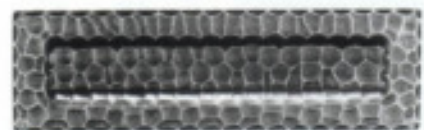

BESTELLN.R.	ARTIKELBEZEICHNUNG	VE
0121.005	BRIEFEINWÜRFE Briefeinwurf mit Namensschild Rahmen 285 x 85 mm Einwurf 235 x 40 mm	14 Stk
0121.007	Briefeinwurf ohne Namensschild Rahmen 285 x 85 mm Einwurf 235 x 40 mm	14 Stk
KLINGELPLATTEN UND ROSETTEN		
0123.014	Klingelplatte mit 3 Klingeltaster 92 x 88 mm	10 Stk
0123.013	Klingelplatte mit 2 Klingeltaster 88 x 62 mm	10 Stk
0123.012	Klingelplatte mit 1 Klingeltaster 88 x 30 mm	10 Stk
0123.024	Klingelrosette \varnothing 66 mm	10 Stk
0123.002	Klingelplatte mit 1 Klingeltaster 118 x 42 mm	10 Stk

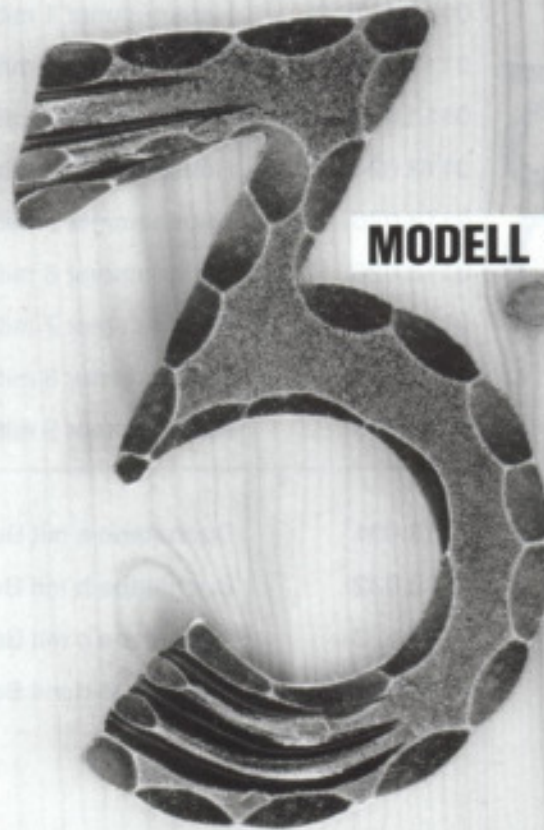

MODELL 0113.023



MODELL 0113.031



MODELL 0113.021



Oberfläche: Verzinkt und schwarz passiviert
Ausführung: Schmiedeeisenstruktur

BAUBESCHLÄGE – HAUSNUMMERN UND BUCHSTABEN
Die Stilvollen von HALCO

1. Rustikale Formgebung für stilgerechtes Türenprogramm.
2. Stilgerechte Oberflächen, dem neuesten Trend angepaßt, sichern dem Anwender beste Gebrauchsfähigkeit.
3. Vom Hauseingang bis zum Wohnraum harmonisch aufeinander abgestimmtes Komplettprogramm.
4. Einfache und sichere Montageart mit dem HALCO-Befestigungsstift.
5. Verwendung von massivem Stahlblech, bringt erhöhte Stabilität.
6. 3-fache Veredelung bringt besten Oberflächenschutz und erhöhte Abriebfestigkeit.
7. Kundenspezifische Verpackung spart Montage- und Arbeitskosten.

12345
67890

abcd

]

12345
67890

abcd

BESTELLN.R.	ARTIKELBEZEICHNUNG	VE
	HAUSNUMMERN UND BUCHSTABEN	
0113.020	Hausnummer 0 mit Befestigungsstift	10 Stk
0113.021	Hausnummer 1 mit Befestigungsstift	10 Stk
0113.022	Hausnummer 2 mit Befestigungsstift	10 Stk
0113.023	Hausnummer 3 mit Befestigungsstift	10 Stk
0113.024	Hausnummer 4 mit Befestigungsstift	10 Stk
0113.025	Hausnummer 5 mit Befestigungsstift	10 Stk
0113.026	Hausnummer 6 mit Befestigungsstift	10 Stk
0113.027	Hausnummer 7 mit Befestigungsstift	10 Stk
0113.028	Hausnummer 8 mit Befestigungsstift	10 Stk
0113.029	Hausnummer 9 mit Befestigungsstift	10 Stk
0113.031	Buchstabe a mit Befestigungsstift	10 Stk
0113.032	Buchstabe b mit Befestigungsstift	10 Stk
0113.033	Buchstabe c mit Befestigungsstift	10 Stk
0113.034	Buchstabe d mit Befestigungsstift	10 Stk
0113.000	Hausnummer 0 mit Befestigungsstift	10 Stk
0113.001	Hausnummer 1 mit Befestigungsstift	10 Stk
0113.002	Hausnummer 2 mit Befestigungsstift	10 Stk
0113.003	Hausnummer 3 mit Befestigungsstift	10 Stk
0113.004	Hausnummer 4 mit Befestigungsstift	10 Stk
0113.005	Hausnummer 5 mit Befestigungsstift	10 Stk
0113.006	Hausnummer 6 mit Befestigungsstift	10 Stk
0113.007	Hausnummer 7 mit Befestigungsstift	10 Stk
0113.008	Hausnummer 8 mit Befestigungsstift	10 Stk
0113.009	Hausnummer 9 mit Befestigungsstift	10 Stk
0113.011	Buchstabe a mit Befestigungsstift	10 Stk
0113.012	Buchstabe b mit Befestigungsstift	10 Stk
0113.013	Buchstabe c mit Befestigungsstift	10 Stk
0113.014	Buchstabe d mit Befestigungsstift	10 Stk

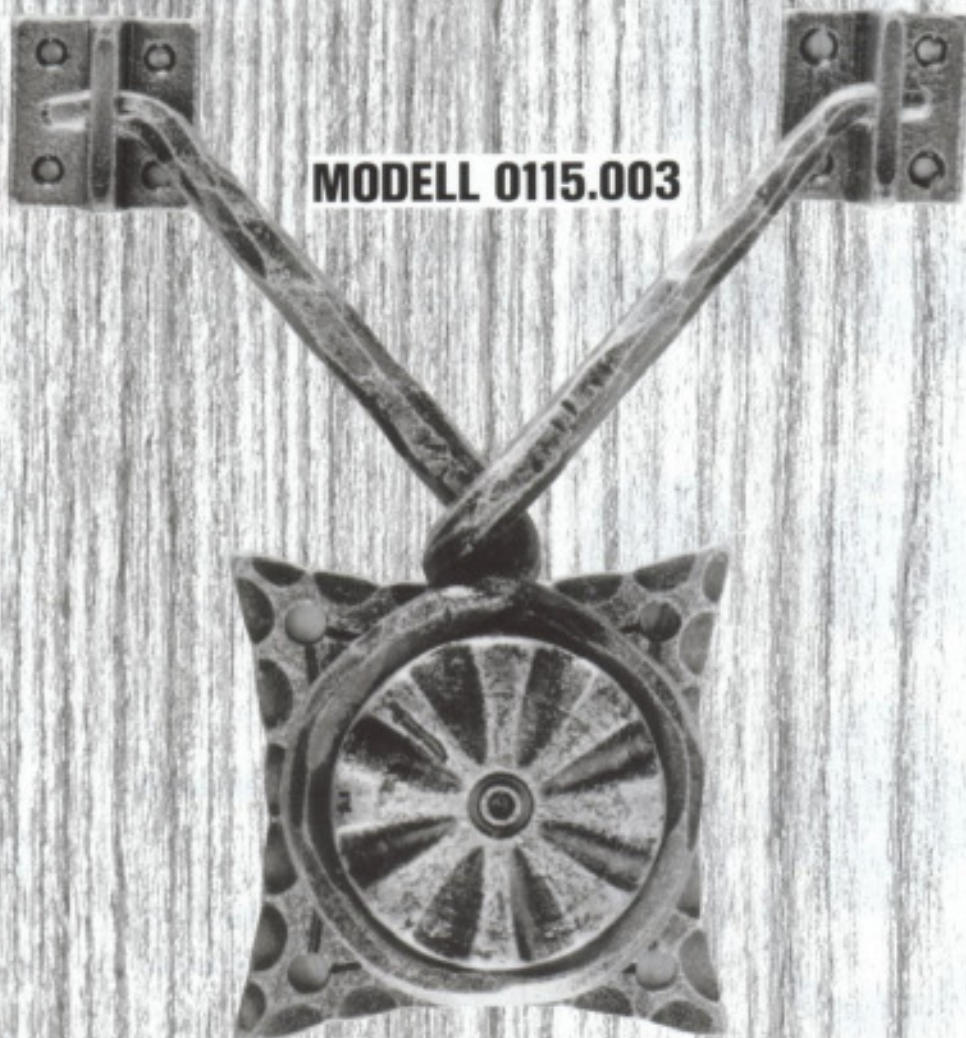

MODELL 0115.003

MODELL 0115.002







Oberfläche: Verzinkt und schwarz passiviert
Ausführung: Schmiedeeisenstruktur

MODELL 0113.030

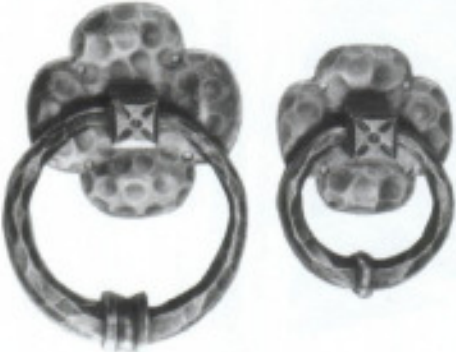

BAUBESCHLÄGE – TÜRKKNÖPFE UND TÜRKLOPFER
Die Stilvollen von HALCO

1. Rustikale Formgebung für stilgerechtes Türenprogramm.
2. Stilgerechte Beschlägeoberflächen, dem neuesten Trend angepaßt, sichern dem Anwender beste Gebrauchsfähigkeit.
3. Vom Hauseingang bis zum Wohnraum harmonisch aufeinander abgestimmtes Türen- und Möbelbeschlägeprogramm.
4. Besondere Vielfältigkeit der Formen für verschiedene Stilrichtungen geeignet. – Große Auswahl an Modellen.
5. Verschiedene Größen für verschiedene Anwendungsbereiche.
6. Verwendung von massivem Stahlblech, bringt erhöhte Stabilität der Beschläge.
7. 3-fache Veredelung bringt besten Oberflächenschutz und erhöhte Abriebfestigkeit.
8. Kundenspezifische Verpackung spart Montage- und Arbeitskosten.

BESTELNR.	ARTIKELBEZEICHNUNG			VE
TORGRIFFE UND KNÖPFE				
	0119.002	Torgriff ϕ 110 mm		1 Stk
		Knopf	Platte	
	0103.061	Torknopf	85 mm 80 mm	1 Stk
	0103.027	Torknopf	60 mm 60 mm	1 Stk
	0113.028	Torknopf	50 mm 60 mm	1 Stk
		Knopf	Platte	
	0103.014	Torknopf	70 mm 90 mm	1 Stk
	0113.030	Torknopf	60 mm 75 mm	1 Stk
TÜRKLOPFER				
		Platte	Ring	
	0115.002	Türklopfers	ϕ 90 mm ϕ 105 mm	1 Stk
	0115.006	Türklopfers	ϕ 75 mm ϕ 75 mm	1 Stk
	0115.007	Türklopfers	110 x 110 mm ϕ 75 mm	1 Stk
		Platte	Ring	
	0115.003	Türklopfers	80 x 80 mm 140 x 130 mm	1 Stk

MODELL 0127.011, 0129.002



MODELL 0127.017



**MODELL
0127.008,
0129.001**



Oberfläche: Verzinkt und schwarz passiviert
Ausführung: Schmiedeeisenstruktur

BAUBESCHLÄGE – LANG- UND KREUZBÄNDER Die Stilvollen von HALCO

1. Rustikale Formgebung für stilgerechtes Türen- u. Torprogramm.
2. Stilgerechte Beschlägeoberflächen, dem neuesten Trend angepaßt, sichern dem Anwender beste Gebrauchsfähigkeit.
3. Vom Hauseingang bis zum Wohnraum harmonisch aufeinander abgestimmtes Kompletprogramm.
4. Vielfältigkeit der Formen. – Große Auswahl an Modellen.
5. Verschiedene Größen für verschiedene Anwendungsbereiche.
6. Verwendung von massivem Stahlblech, bringt erhöhte Stabilität der Beschläge.
7. Die Leichtgängigkeit des Beschlages wird durch die gute Führung im Kegel gewährleistet.
8. 3-fache Veredelung bringt besten Oberflächenschutz und erhöhte Korrasionsbeständigkeit.
9. Kundenspezifische Verpackung spart Montage- und Arbeitskosten.



BESTELLN.R.	ARTIKELBEZEICHNUNG	VE
KREUZBÄNDER MIT KEGEL UND SCHEINBÄNDER		
0127.007	Kreuzband ohne Kegel 260 x 130 mm	1 Stk
0129.001	Kegel allein 240 x 43 mm ø 16 mm Überschlag 22 mm	1 Stk
0127.010	Scheinband 260 x 130 mm	1 Stk
0127.008	Kreuzband ohne Kegel 320 x 110 mm	1 Stk
0129.001	Kegel allein 240 x 43 mm ø 16 mm Überschlag 22 mm	1 Stk
0203.029	Scheinband 320 x 110 mm	1 Stk
TORLANGBÄNDER UND SCHEINBÄNDER		
0127.011	Torlangband ohne Kegel 400 x 50 x 4 mm	1 Stk
0127.027	Torlangband ohne Kegel 600 x 50 x 4 mm	1 Stk
0129.002	Kegel allein 150 x 50 mm ø 16 mm Überschlag 22 mm	1 Stk
0203.018	Torscheinband 400 x 50 x 4 mm	1 Stk
0203.033	Torscheinband 600 x 50 x 4 mm	1 Stk
0127.025	Torlangband ohne Kegel 400 x 50 x 4 mm	1 Stk
0127.026	Torlangband ohne Kegel 600 x 50 x 4 mm	1 Stk
0129.004	Kegel allein 150 x 50 mm ø 16 mm Überschlag 22 mm	1 Stk
0203.031	Torscheinband 400 x 50 x 4 mm	1 Stk
0203.032	Torscheinband 600 x 50 x 4 mm	1 Stk

